

# TECHCONNECT CONTROL OWNERS MANUAL



[www.visionaudiovisual.com/techconnect/tc3-ctl](http://www.visionaudiovisual.com/techconnect/tc3-ctl)

## DECLARATION OF CONFORMITY

Where applicable Vision products are certified and comply with all known local regulations to a 'CB Certification' standard. Vision commits to ensure all products are fully compliant with all applicable certification standards for sale in the EU and other participating countries.

The product described in this owner manual is in compliance with RoHS (EU directive 2002/95/EC), and WEEE (EU directive 2002/96/EC) standards. This product should be returned to the place of purchase at the end of its useful life for recycling.

## WARNINGS



**CAUTION: TO REDUCE THE RISK OF ELECTRIC SHOCK DO NOT REMOVE COVER (OR BACK). NO USER-SERVICEABLE PARTS INSIDE. REFER SERVICING TO QUALIFIED SERVICE PERSONNEL.**



The lightning flash with arrowhead symbol, within an equilateral triangle, is intended to alert the user to the presence of uninsulated "dangerous voltage" within the product's enclosure that may be of sufficient magnitude to constitute a risk of electric shock to persons.



The exclamation point within an equilateral triangle, is intended to alert the user to the presence of important operating and maintenance (servicing) instructions in the literature accompanying the appliance.

**WARNING: TO REDUCE THE RISK OF FIRE OR ELECTRIC SHOCK, DO NOT EXPOSE THIS APPLIANCE TO RAIN OR MOISTURE.**

All products are designed and imported into the EU by 'Vision' who is wholly owned by 'Azlan Logistics Ltd.', Registered in England Nr. 04625566 at Lion House, 4 Pioneer Business Park, Clifton Moor, York, YO30 4GH. WEEE Registration: GD0046SY



## DECLARATION OF ORIGIN

All Vision products are made in the People's Republic of China (PRC).

## **USE ONLY DOMESTIC AC OUTLETS**

Connecting the unit to an outlet supplying a higher voltage may create a fire hazard.

## **HANDLE THE POWER CORD WITH CARE**

Do not disconnect the plug from the AC outlet by pulling the cord; always pull the plug itself. Pulling the cord may damage it. If you do not intend to use your unit for any considerable length of time, unplug the unit. Do not place furniture or other heavy objects on the cord, and try to avoid dropping heavy objects on it. Do not tie a knot in the power cord. Not only could the cord be damaged, but a short circuit could also be caused with a consequent fire hazard.

## **PLACE OF INSTALLATION**

Avoid installing this product under the following conditions:

- Moist or humid places
- Places exposed to direct sunlight or close to heating equipment
- Extremely cold locations
- Places subject to excessive vibration or dust
- Poorly ventilated places

Do not expose this product to dripping or splashing. **DO NOT PLACE OBJECTS FILLED WITH LIQUIDS ON OR NEAR THIS PRODUCT!**

## **MOVING THE UNIT**

Before moving the unit, be sure to pull out the power cord from the AC outlet and disconnect the interconnection cords with other units.

## **WARNING SIGNS**

If you detect an abnormal smell or smoke, turn this product off immediately and unplug the power cord. Contact your reseller or Vision.

## **PACKAGING**

Save all packing material. It is essential for shipping in the event the unit ever needs repair.

**IF ORIGINAL PACKAGING IS NOT USED TO RETURN THE UNIT TO THE SERVICE CENTRE, DAMAGE IN TRANSIT WILL NOT BE COVERED BY WARRANTY.**

## FRONT AND REAR PANELS

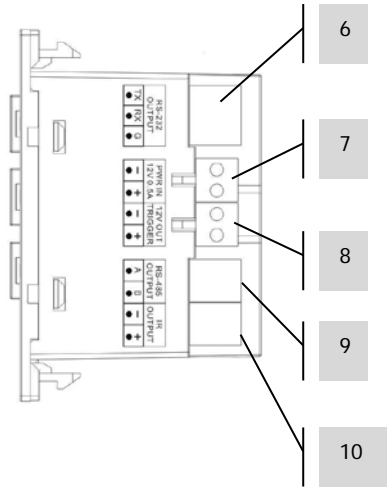
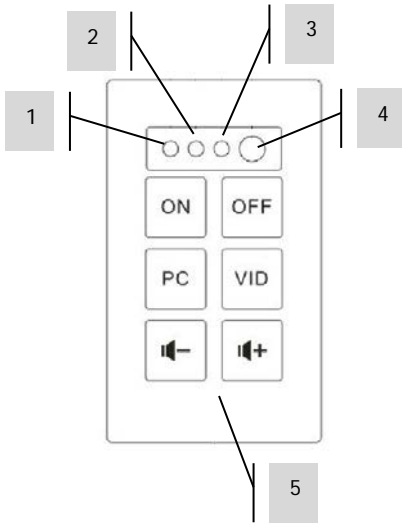

1. Learn Confirmation LED (green)
2. Learn Mode LED (red)
3. IR Receiver
4. Internal IR Blaster / Emitter
5. Function Buttons

6. RS-232
7. PWR in (12V 0.5A)
8. 12V Trigger out
9. RS-485
10. IR out

## BUTTONS

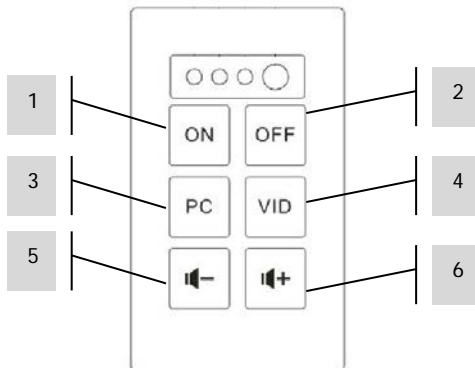

## CONTROL OPTIONS

### IR

Techconnect Control learns and replicates codes sent from a device's infrared remote control. An IR emitter integrated into the front panel is adequate for small rooms.

For larger rooms three external wired IR emitters are included – one with a 10m cable, and two without cables. Techconnect Minijack cables are suitable to extend these.

NOTE: There is no theoretical cable length limit on IR cables.

NOTE: Remote controls which come with projection screens are often RF – not IR. To control these screens use the 12v trigger.

### RS-232

Professional control format used to control a variety of devices including projectors. More reliable than IR and uses two-way communication with the control device to confirm commands has been received.

Requires 3-core cable.

NOTE: If using RS-232 the TC2-CTL3 needs to be mains-powered.

### 12v Trigger

Simple trigger voltage commonly used to activate projection screens. Requires 2-core unshielded cable.

NOTE: If using 12v Trigger the TC2-CTL3 needs to be mains-powered.

### RS-485

Using the same codes as RS-232, this protocol offers longer cable distances of around 100m, and only requires 2-core cable. Few AV devices can decode RS-485.

If using an additional Control module to extend the keypad this terminal is used to connect the slave module to the master.

NOTE: If using RS-485 the TC2-CTL3 needs to be mains-powered.

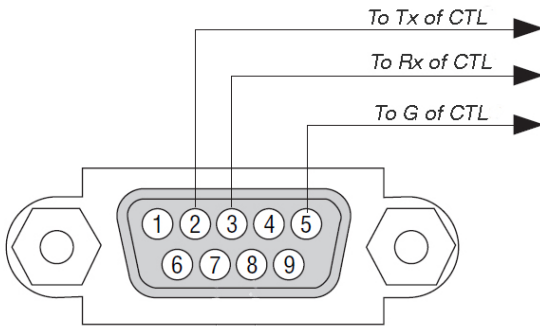
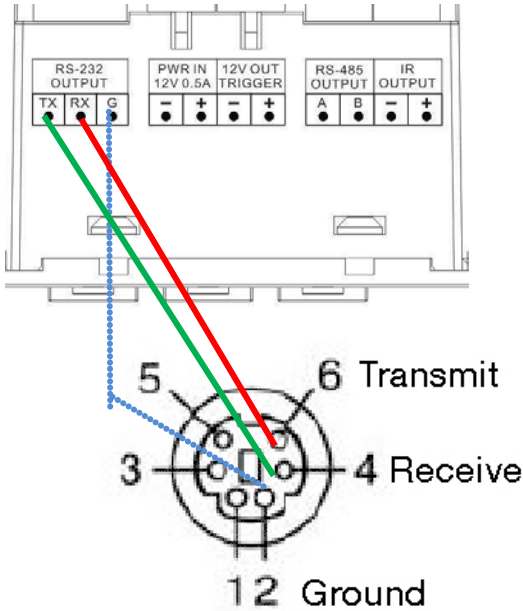

Note: Tx is normally wired to Rx. Extron requires you to wire Tx to Tx.

#### EXTENDED PANEL

If you're using two devices next to each other they are setup as a master/slave. They connect via RS-485 A to A, B to B.

## INSTALLATION

1. **FIT LABELS** Use flat-head screwdriver to unclip clear button covers, then apply labels as shown:

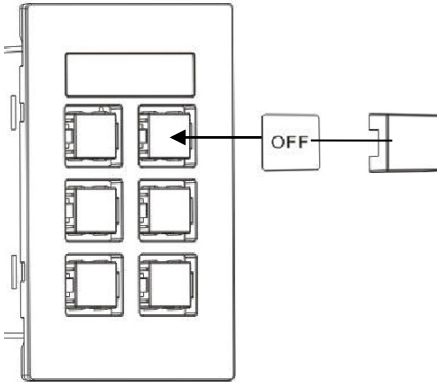

2. **SELECT POWER SOURCE** The control module is set to be powered by mains power by default. If you choose to power with 2 x AAA batteries (not included) move switch inside the battery compartment to BATT.

NOTE 1: If powered by batteries buttons will only light when pressed.

NOTE 2: If powered by mains ensure batteries are not left in device.

3. **CONNECT CABLES** Connect appropriate cables and fit the module into the surround. In very simple installations it may not be necessary to connect any cables.

## SIMPLE MODE PROGRAMMING

Appropriate for controlling one IR device only, e.g. projector.

1. **PUT DEVICE INTO LEARN MODE** Press and hold button 3, then press and hold button 4 (middle buttons). The learn LED on the front panel will turn red and stay on.
2. **PRESS BUTTON TO ASSIGN CODE TO** Press function button on the front panel which the incoming code will be assigned to. One code can be assigned to each button.
3. **TEACH CODE** Point remote control at the front panel of Control module. Press and hold the button on the remote until the green confirmation LED flashes.

If red LED flashes it has failed to learn the code. Try again.

**NOTE:** Remote control should be 100mm from IR receiver and not held at an angle. Shield from ambient light.

4. **REPEAT** The device will revert back to normal mode once it has learnt a code. Repeat steps above to program other buttons.

### BUTTON 2

Automatically sends code twice. Suitable for projector off. This can be disabled with the computer software.

### BUTTON 5/6

Sends codes repeatedly when held down. Suitable for volume control. This can be disabled with the computer software.



## ADVANCED MODE PROGRAMMING

NOTE: Device must use mains-power for these advanced functions.

Use when you need to

- Program multiple codes to each button
- Use RS-232 or 12v trigger
- Add an extension keypad
- Program scheduled actions
- Duplicate to multiple devices

1. LOAD SOFTWARE ONTO PC Download from Vision's website:

[www.visionaudiovisual.com/techconnect/tc3-ctl](http://www.visionaudiovisual.com/techconnect/tc3-ctl)

2. CONNECT CONTROL MODULE VIA USB In the battery compartment there is a standard USB-B mini connector. (USB cable not included)

The software can be used without a control module connected, but if learning IR codes you will need to connect a control module.

3. LAUNCH SOFTWARE You can create a new program, edit program saved on PC, or edit program saved on device.

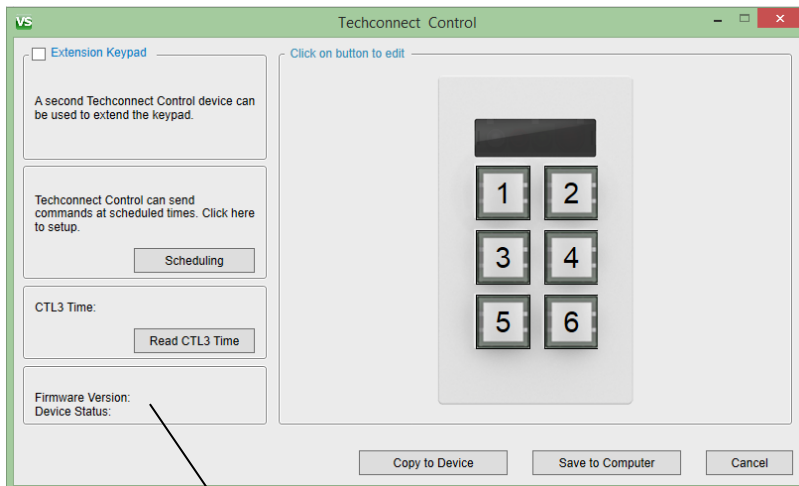

To find firmware version of your device click "Read CTL3 Time"

- START BY ASSIGNING CODES click a button on the image. This window allows you to set the codes for that button 1.

Repeat: when you hold the button down the codes are repeatedly sent

Sequential: 1<sup>st</sup> press sends command 1, 2<sup>nd</sup> press sends command 2, etc.

Simultaneous: All commands are send at the same time

Select  
RS-232 / IR / 12V

Note: it is not possible to set a delay for 12v triggers

- SELECT EXISTING CODES If codes are already in the library then select the device and function in the drop-down menus. The code will appear.

NOTE: The software contains a pre-set library of RS-232 codes. When you add new codes and sync and software, those new codes become available to all users when they sync

6. SET UP NEW CODES select “Add New” in any of the device columns. A new window appears:

a. Type over existing text in Device / Brand / Model fields.

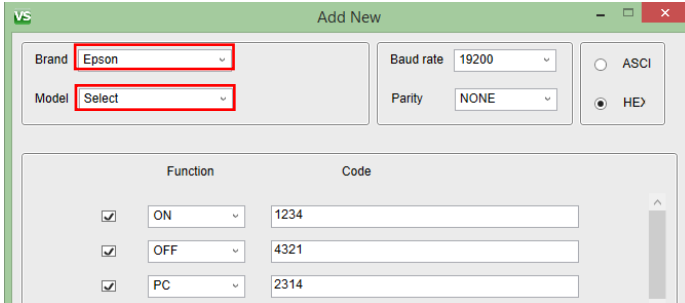

The screenshot shows the 'Add New' window with the following fields and values:

Brand	Epson	Baud rate	19200	<input type="radio"/> ASCII
Model	Select	Parity	NONE	<input checked="" type="radio"/> HEX

Function	Code
<input checked="" type="checkbox"/> ON	1234
<input checked="" type="checkbox"/> OFF	4321
<input checked="" type="checkbox"/> PC	2314

b. RS-232 only: Baud Rate and Parity settings are normally unchanged. The projector manual will advise if they need to be changed.

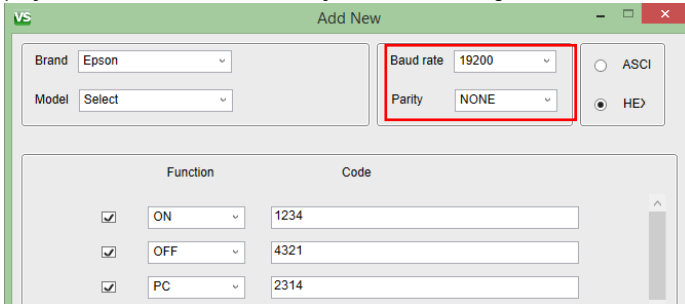

The screenshot shows the 'Add New' window with the Baud rate and Parity fields highlighted with a red box:

Brand	Epson	Baud rate	19200	<input type="radio"/> ASCII
Model	Select	Parity	NONE	<input checked="" type="radio"/> HEX

Function	Code
<input checked="" type="checkbox"/> ON	1234
<input checked="" type="checkbox"/> OFF	4321
<input checked="" type="checkbox"/> PC	2314

c. Type over existing text in Function fields and enter code.

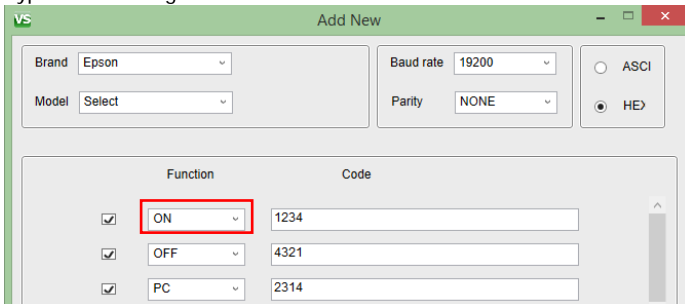

The screenshot shows the 'Add New' window with the ON function field highlighted with a red box:

Brand	Epson	Baud rate	19200	<input type="radio"/> ASCII
Model	Select	Parity	NONE	<input checked="" type="radio"/> HEX

Function	Code
<input checked="" type="checkbox"/> ON	1234
<input checked="" type="checkbox"/> OFF	4321
<input checked="" type="checkbox"/> PC	2314

- d. If adding IR codes a learn button will be to the right of each code.
- Connect a TC2-CTL3 to PC with a USB cable.
  - Press learn then wait until the red LED lights on the module
  - Point original remote at front of module and press and hold button
  - Once you have finished the button will be blue to show codes are allocated.

Note: External power is not required for the module. Set power switch to “PWR”.

- e. The save button will not un-grey until all fields are complete.

Brand: Epson  
 Model: Select  
 Baud rate: 19200  
 Parity: NONE  
 ASCII  
 HEX

Function

Must type a model name before Save is available.

Hex Rules:  
 1. For HEX code there is no need to input commas and spaces e.g. XX, XX, XX. is input as XXXXXX  
 2. Only numbers 0-9 and letters A-F. All other characters are invalid.  
 3. If head of the code is 0x, then 0x should be ignored e.g. for 0xbe just input be.  
 ASCII Rules:  
 4. CR represents 'Enter'. Please note the number of Enter commands.

Save Cancel

- f. Click Save. You will have just created a list of new codes, so you need to assign a specific new code to the button using the drop-down menus.

Button Name: 1

Buttons Backlights:  
 Option A: When pressed light flashes briefly.  
 Option B: Light stays on all the time and turns off briefly when pressed.  
 Option C: When pressed light stays on until an associated button is pressed.

Associated Buttons(?):  
 Group 1  
 Group 2  
 Group 3

Transmit mode:  
 Repeat (?)  
 Sequential (?)  
 Simultaneous (?)

Command	Control Type	Brand	Model	Function	Code	Communication format	Delay (Seconds)
1	RS-232	Epson	1234	ON	12 34	19200.0.1.8	0
2	RS-232	Select					0
3	RS-232	Select					0
4	RS-232	Select					0
5	RS-232	Select					0

Save Cancel

Note: Each button can be assigned up to three of same type of codes e.g. 3 x IR, 3 x RS-232, 3 x 12v.

7. EDIT CODES Click on edit. You can only edit codes that have been created by users. The preset library Vision includes cannot be modified.

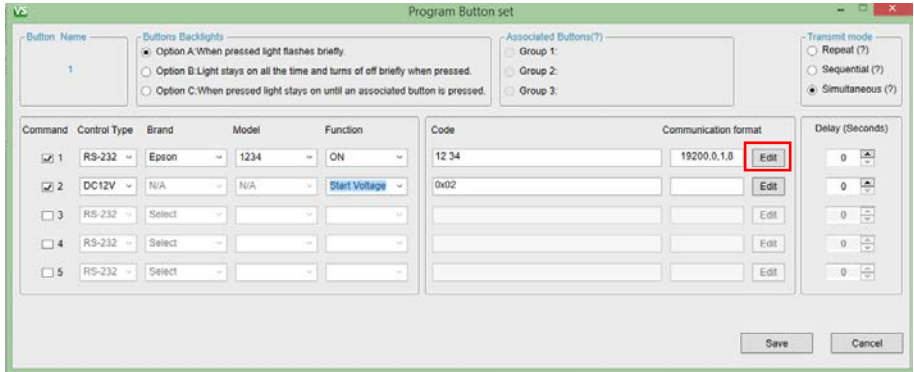

8. EXTENSION PANELS If six buttons isn't enough you can use two panels side by side:

- a. Assign commands to buttons 1-6
- b. Tick the extension keypad
- c. Assign commands to buttons 7-12
- d. Program MASTER (1-6) device
  - i. Untick box
  - ii. Connect MASTER device to PC
  - iii. Select copy to device
- e. Program SLAVE (7-12) device
  - i. Tick box
  - ii. Connect SLAVE device to PC
  - iii. Select copy to device
- f. Connect two devices together with RS-485 terminals. All RS-232, IR, and 12v trigger cables should be terminated to the master unit.

9. SCHEDULE LAST If setting up the scheduling function do this last. All of the codes have been learnt first.

10. TRANSMIT MODE If multiple commands are part-way through being sent sequentially, pressing another button will cancel any previously queued commands.

## TROUBLESHOOTING

If your system is not operating properly, please refer to the following information. If the problem persists, disconnect from power and contact your AV reseller immediately.

Problem	Correction
No LED when buttons pressed	<ul style="list-style-type: none"><li>• If powered by batteries make sure switch under batteries set to BATT or PWR as appropriate</li><li>• Replace batteries. Voltage must be higher than 2.8V</li><li>• Check mains power connection (if using).</li><li>• If using mains power remove batteries</li><li>• Make sure codes have been learnt</li></ul>
Module fails to learn the code	<ul style="list-style-type: none"><li>• Make sure the original remote is 50mm away from the IR receiver on the top/front of the module, and at 90 degrees</li><li>• Make sure the original remote has fresh batteries.</li><li>• Hold down the button on the original remote for longer and release only after the green LED lights on the module</li></ul>
Module learns code but doesn't control the projector	<ul style="list-style-type: none"><li>• Re-program the buttons.</li><li>• If you programmed in simple mode try programming in advanced mode</li><li>• Use external IR blaster</li><li>• Check IR blaster cable to make sure it hasn't been damaged</li></ul>

## **SPECIFICATIONS**

PRODUCT DIMENSIONS: 71 x 42 x 31mm (length x width x height)

PRODUCT WEIGHT: 63 grams

CONSTRUCTION MATERIAL: Plastic

COLOUR: White

POWER SUPPLY: 100-240v AC 50/60Hz 12 volt / 0.5 amp

Transformer integrated into plug. Includes interchangeable plugs: UK/EU/US/AU. DC tail length: 4m. Transformer dimensions: 66 x 43 x 30mm

POWER CONSUMPTION

Static:  $\leq 5\mu\text{A}$

Sending:  $\leq 20\text{mA}$

Copying:  $\leq 10\text{Ma}$

COMPLIANCE: RoHS, WEEE & CE Compliant

## **ACCESSORIES INCLUDED**

5 x Blanking buttons

1 x Labels

1 x Single-Gang Techconnect Backbox

1 x Single-Gang Techconnect Surround

1 x IR Blaster with 150mm cable (terminated with female minijack)

1 x IR Blaster with 20m cable

1 x RS-232 male D-Sub to phoenix 150mm cable

## LIFETIME RETURN-TO-BASE WARRANTY

This product comes with a lifetime return to base warranty. If you have a problem you are required to provide a DETAILED DESCRIPTION of the fault.

Some Vision products are very technical and require troubleshooting all elements of the installation as it may not be the Vision product at fault. Because of this the manufacturer may refuse to replace the item if an adequate description is not provided.

- This warranty applies only to the original purchaser and is not transferable.
- This warranty protects you against the following:
  - Failure of any components, including the power supply.
  - Damage when the product is first removed from its packaging if reported within 24 hours of purchase.
- If the product is DOA (dead on arrival), you have 21 days from purchase date to notify the national distributor via your AV reseller.
- The original purchaser is responsible for shipment of the product to the Vision's appointed service centre.
- The liability of Vision is limited to the cost of replacement of the faulty unit under warranty except for death or injury (EU85/374/EEC).
- If the product is end of line (EOL) the Vision will provide a credit instead of replacement.
- This warranty does not protect this product against faults caused by abuse, misuse, incorrect installation, unstable or faulty power input, or modification.

Vision aims to send a replacement item within 5 working days however this may not always be possible, in which case it will be sent as soon as practicably possible. UK End users and resellers can request support at <http://www.visionaudiovisual.com/support>

*LEGAL DISCLAIMER: Because we are committed to improving our products, the details above may change without prior warning. This User Manual is published without warranty and any improvements or changes to the User Manual necessitated by typographical errors, inaccuracies of current information, or improvements to programs and/or equipment, may be made at any time and without notice. Such changes will be incorporated into new editions of the User Manual.*



# TECHCONNECT CONTROL BEDIENUNGSANLEITUNG



[www.visionaudiovisual.com/de/techconnect-de/tc3-ctl](http://www.visionaudiovisual.com/de/techconnect-de/tc3-ctl)

## KONFORMITÄTSERKLÄRUNG

Falls zutreffend sind Vision-Produkte zertifiziert und entsprechen allen bekannten lokalen Vorschriften der Normen für „CB-Zertifizierung“. Vision verpflichtet sich sicherzustellen, dass alle Produkte mit allen anwendbaren Zertifizierungsnormen für den Verkauf in der EU und anderen teilnehmenden Ländern in vollem Umfang übereinstimmen.

Das in dieser Bedienungsanleitung beschriebene Produkt erfüllt die Anforderungen von RoHS (EU-Richtlinie 2002/95/EC) und WEEE (EU-Richtlinie 2002/96/EC). Dieses Produkt ist nach Ende der Nutzungsdauer an die Verkaufsstelle oder zu einer anderen Sammelstelle zurückzubringen.

## WARNHINWEISE



**CAUTION**  
**RISK OF ELECTRIC SHOCK**  
**DO NOT OPEN**



**VORSICHT: GEFAHR EINES STROMSCHLAGS NICHT ÖFFNEN**  
VORSICHT: UM STROMSCHLÄGE ZU VERMEIDEN, GEHÄUSE (UND RÜCKSEITE) NICHT ÖFFNEN. ENTHÄLT KEINE VOM BENUTZER ZU WARTENDEN TEILE IM INNEREN DES GERÄTS. WARTUNG NUR DURCH QUALIFIZIERTES FACHPERSONAL DURCHFÜHREN LASSEN.

 Der Blitz mit dem Pfeilkopf im gleichseitigen Dreieck soll den Benutzer auf „gefährliche Spannung“ durch nicht isolierte Teile im Gehäuseinneren hinweisen. Diese kann so groß sein, dass bei Stromschlag eine Gefahr für Personen besteht.

 Das Ausrufungszeichen im gleichseitigen Dreieck soll den Benutzer auf wichtige Bedienungs- und Wartungsanweisungen in der dem Gerät beiliegenden Bedienungsanleitung aufmerksam machen.

**WARNUNG: UM EINEN BRAND ODER EINEN STROMSCHLAG ZU VERMEIDEN, SETZEN SIE DAS GERÄT NIEMALS REGEN ODER FEUCHTIGKEIT AUS.**

Alle Produkte werden von Vision entwickelt und in die EU importiert. Vision ist eine 100%-ige Tochter der Azlan Logistics Ltd., eingetragen in England unter Nr. 04625566 mit Geschäftssitz Lion House, 4 Pioneer Business Park, Clifton Moor, York, YO30 4GH. WEEE-Registrierung: GD0046SY



## **URSPRUNGSERKLÄRUNG**

Alle Vision-Produkte werden in der Volksrepublik China (VR China) hergestellt.

## **NUR ORTSÜBLICHE AC-STECKDOSEN VERWENDEN**

Wenn das Gerät an eine Steckdose mit höherer Spannung angeschlossen wird, kann diese einen Brand verursachen.

## **NETZKABEL VORSICHTIG BEHADELN**

Den Stecker nicht durch Ziehen am Kabel trennen; immer am Stecker aus der Steckdose ziehen. Durch Ziehen am Kabel kann selbiges beschädigt werden. Wenn das Gerät für einen längeren Zeitraum nicht verwendet werden soll, die Stromverbindung trennen. Keine Möbel oder andere schwere Objekte auf das Kabel stellen und keine schweren Objekte darauf fallen lassen. Nicht verknoten. Dadurch kann das Kabel beschädigt werden und es besteht Brandgefahr durch Kurzschluss.

## **AUFSTELLORT**

Unter folgenden Bedingungen sollte das Produkt nicht verwendet werden:

- An feuchten oder nassen Orten
- An Orten mit direkter Sonneneinstrahlung oder in unmittelbarer Nähe von Heizquellen
- An extrem kalten Orten
- An Orten, an denen das Gerät übermäßigen Vibrationen oder Staub ausgesetzt ist
- An schlecht belüfteten Orten

Dieses Produkt darf nicht mit Wasser in Berührung kommen. KEINE FLÜSSIGKEITEN AUF ODER NEBEN DIESES PRODUKT STELLEN!

## **UMSETZEN DES PRODUKTS**

Bevor Sie den Standort des Produkts ändern, den Stecker aus der Steckdose ziehen und die Verbindungskabel zu anderen Geräten trennen.

## **WARNZEICHEN**

Wenn Sie einen ungewöhnlichen Geruch oder Rauch wahrnehmen, das Produkt sofort ausschalten und das Netzkabel aus der Steckdose ziehen. Wenden Sie sich an Ihren Händler oder an Vision.

## **VERPACKUNG**

Heben Sie das gesamte Verpackungsmaterial auf. Dies ist für den Versand des Geräts im Reparaturfall erforderlich.

WENN DAS PRODUKT NICHT IN DER ORIGINALVERPACKUNG AN DAS KUNDENDIENSTZENTRUM GESCHICKT WIRD, BESTEHT KEINE GEWÄHRLEISTUNG FÜR TRANSPORTSCHÄDEN.

## FRONTPLATTE UND RÜCKWAND

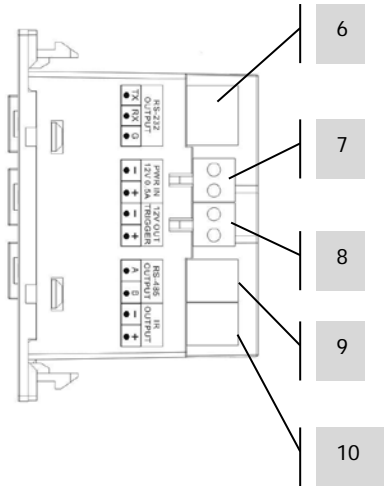
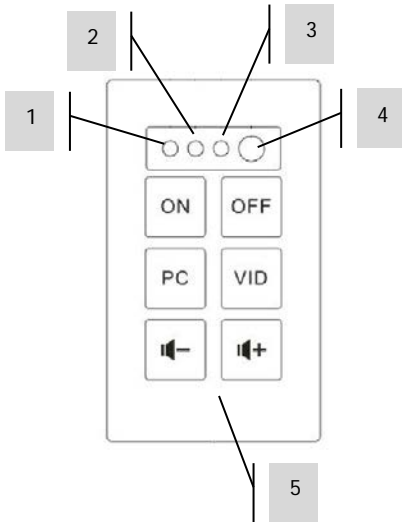

1. Erkennungsbestätigungs-LED (grün)
2. Erkennungsmodus-LED (rot)
3. IR-Receiver
4. Interner IR Blaster / -Sender
5. Funktionstasten

6. RS-232
7. PWR in (12 V, 0,5 A)
8. 12 V Auslöser
9. RS-485
10. IR Out

## TASTEN

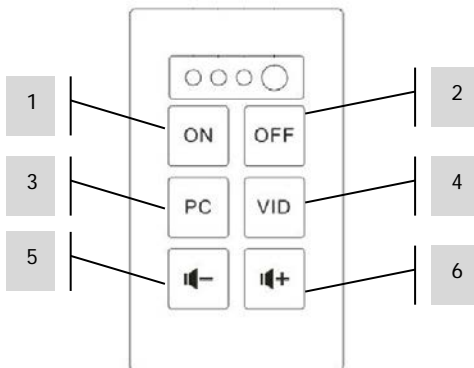

## STEUERUNGSOPTIONEN

### IR

Techconnect Control lernt und repliziert Codes, die von der Infrarot-Fernbedienung eines Gerätes gesendet werden. Ein in der Frontplatte integrierter IR-Sender eignet sich für kleine Räume.

Bei größeren Räumen sind drei externe verkabelte IR-Emitter enthalten – einer mit einem 10-Meter-Kabel und zwei ohne Kabel. Techconnect-Miniatursteckerkabel eignen sich zur Verlängerung dieser Kabel.

HINWEIS: Es gibt keine theoretische Begrenzung der Kabellänge bei IR-Kabeln.

HINWEIS: Bei Fernbedienungen, die mit Projektionsbildschirmen geliefert werden, handelt es sich häufig um RF – nicht IR. Nutzen Sie zur Steuerung dieser Bildschirme den 12-V-Auslöser.

### RS-232

Professionelles Kontrollformat, das zur Kontrolle unterschiedlicher Geräte einschließlich Projektoren eingesetzt wird. Es ist zuverlässiger als IR und verwendet eine Zwei-Wege-Kommunikation mit dem Steuergerät, um zu bestätigen, dass die Befehle empfangen wurden.

Erfordert ein 3-adriges Kabel. Begrenzte Kabellänge.

HINWEIS: Bei Verwendung von RS-232 muss TC2-CTL3 über ein Netzteil betrieben werden.

### 12-V-Trigger

Einfache Triggerspannung, die häufig verwendet wird, um Projektionsbildschirme zu aktivieren. Erfordert ein ungeschirmtes 2-adriges Kabel.

HINWEIS: Bei Verwendung eines 12-V-Triggers muss TC2-CTL3 über ein Netzteil betrieben werden.

### RS-485

Dieses Protokoll nutzt dieselben Codes wie RS-232, bietet jedoch längere Kabelstrecken von ungefähr 100 Metern und benötigt nur 2-adrige Kabel. Nur wenige AV-Geräte können RS-485 entschlüsseln.

Bei Verwendung eines zusätzlichen Steuermoduls zur Erweiterung der Tastatur wird dieser Anschluss verwendet, um das Slave-Modul mit dem Master zu verbinden.

HINWEIS: Bei Verwendung von RS-485 muss TC2-CTL3 über ein Netzteil betrieben werden.

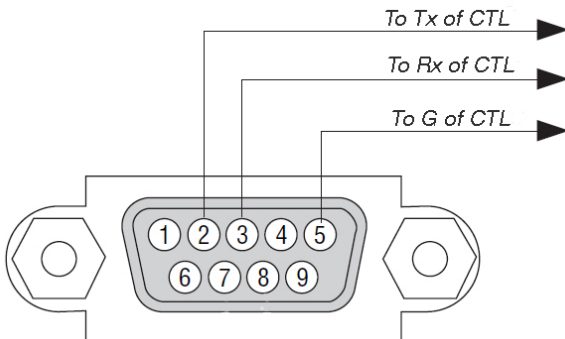
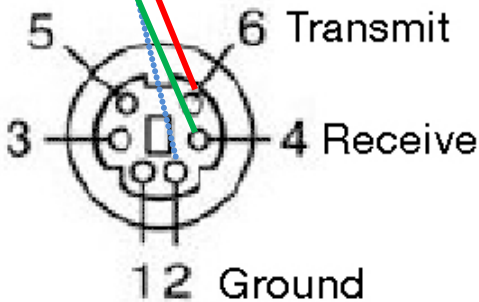
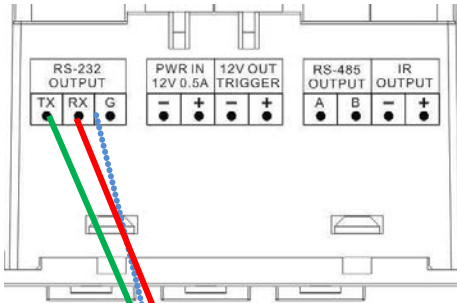

**Hinweis:** Tx wird in der Regel mit Rx verdrahtet. Extron erfordert jedoch, dass Sie Tx mit Tx verdrahten.

### ERWEITERUNG DER TASTATUR

Wenn Sie zwei Geräte gleichzeitig verwenden, werden diese als Master und Slave konfiguriert. Die Verbindung erfolgt über die RS-485-Anschlüsse (A zu A, B zu B).

## INSTALLATION

1. **ANBRINGEN DER SCHILDER** Verwenden Sie einen Schlitzschraubendreher, um die leeren Beschriftungsschilder abzunehmen. Bringen Sie die Schilder dann wie folgt an:

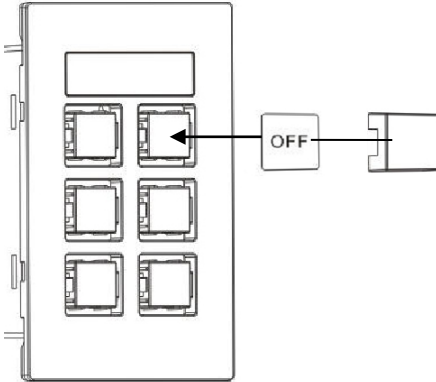

2. **AUSWAHL DER STROMQUELLE** Das Steuermodul ist so eingestellt, dass es standardmäßig durch Netzspannung betrieben wird. Wenn Sie 2 x AAA-Batterien (nicht im Lieferumfang enthalten) als Quelle verwenden möchten, dann schieben Sie den Schalter im Batteriefach auf BATT.

**HINWEIS 1:** Bei der Verwendung von Batterien leuchten die Tasten nur, wenn sie gedrückt werden.

**HINWEIS 2:** Stellen Sie bei der Verwendung von Netzspannung sicher, dass sich keine Batterien mehr im Gerät befinden.

3. **ANSCHLIESSEN DER KABEL** Schließen Sie geeignete Kabel an und setzen Sie das Modul in die Einfassung ein. Bei sehr einfachen Installationen ist es möglicherweise nicht erforderlich, Kabel zu verlegen.

## PROGRAMMIEREN DES EINFACHEN MODUS

Eignet sich nur zur Steuerung von einem IR-Gerät, z. B. einem Projektor.

1. **SCHALTEN SIE DAS GERÄT IN DEN ERKENNUNGSMODUS** Halten Sie Taste 3 gedrückt, halten Sie danach Taste 4 gedrückt (mittlere Tasten). Die Zuweisungs-LED an der Frontplatte leuchtet rot und bleibt an.
2. **DRÜCKEN DER TASTE ZUM ZUWEISEN EINES CODES** Drücken Sie die Funktionstaste an der Frontplatte, um ihr den eingehenden Code zuzuweisen. Jeder Taste kann ein Code zugewiesen werden.
3. **ZUWEISUNG DES CODES** Zeigen Sie mit der Fernbedienung auf das Steuerungsmodul auf der Frontplatte. Halten Sie die Taste auf der Fernbedienung gedrückt, bis die Bestätigungs-LED grün blinkt.

Falls die LED rot blinkt, konnte sie den Code nicht erfassen. Versuchen Sie es erneut.

**HINWEIS:** Die Fernbedienung sollte sich 100mm vom IR-Receiver entfernt befinden und nicht in einem Winkel gehalten werden. Von Umgebungslicht abschirmen.

4. **WIEDERHOLEN** Das Gerät kehrt wieder in den normalen Modus zurück, sobald es einen Code erfasst hat. Wiederholen Sie die oben genannten Schritte, um die anderen Tasten zu programmieren.

### TASTE 2

Sendet den Code zweimal. Eignet sich zum Ausschalten des Projektors. Kann mithilfe der Computersoftware abgeschaltet werden.

### TASTE 5/6

Sendet wiederholt Codes, so lange sie gedrückt wird. Eignet sich zur Lautstärkeregelung. Kann mithilfe der Computersoftware abgeschaltet werden.



## PROGRAMMIEREN DES ERWEITERTEN MODUS

Hinweis: Gerät muss für diese erweiterten Funktionen mit Netzspannung betrieben werden.

Einsatz bei Bedarf

- Für jede Taste mehrere Codes programmieren
- RS-232 oder 12-V-Trigger verwenden
- Eine Erweiterungstastatur hinzufügen
- Geplante Tätigkeiten programmieren
- Für mehrere Geräte duplizieren

1. LADEN DER SOFTWARE AUF DEN PC Laden Sie die Software über die Website von Vision herunter: [www.visionaudiovisual.com/de/techconnect-de/tc3-ctl/](http://www.visionaudiovisual.com/de/techconnect-de/tc3-ctl/)

2. ANSCHLIESSEN DES STEUERUNGSMODULS ÜBER USB Im Batteriefach befindet sich ein standardmäßiger USB-B-Minianschluss. (USB-Kabel nicht im Lieferumfang enthalten)

Die Software kann ohne angeschlossenes Steuerungsmodul verwendet werden, jedoch muss bei der Zuweisung von IR-Codes eine Verbindung zu einem Steuerungsmodul bestehen.

3. STARTEN DER SOFTWARE Sie können ein neues Programm erstellen und ein Programm bearbeiten, das auf einem PC bzw. auf einem Gerät gespeichert ist.

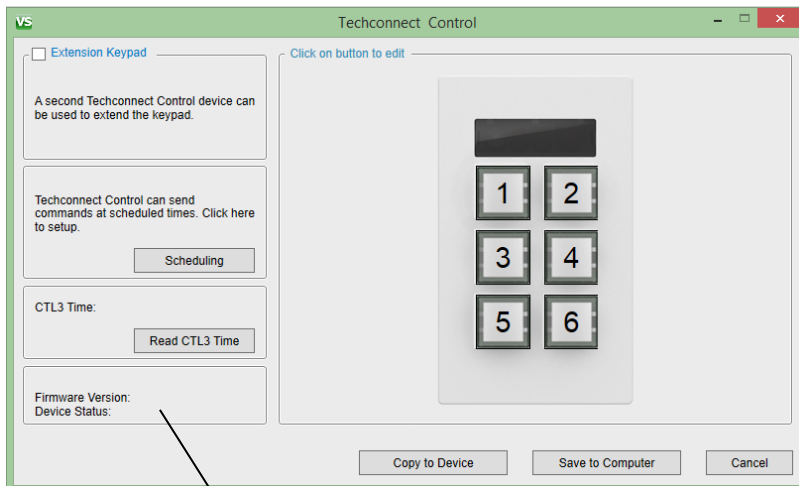

Um die Firmware-Version anzuzeigen, klicken Sie auf „Read CTL3 Time“ (CTL3-Zeit auslesen).

4. STARTEN DURCH DIE ZUWEISUNG VON CODES Klicken Sie im Bild auf eine Taste. In diesem Fenster können Sie die Codes für Taste 1 festlegen.

Repeat (Wiederholen): Wenn Sie die Taste gedrückt halten, werden die Codes wiederholt gesendet.

Sequential (Hintereinander): Erster Tastendruck sendet Befehl 1, zweiter Tastendruck sendet Befehl 2 usw.

Simultaneous (Gleichzeitig): Alle Befehle werden gleichzeitig gesendet.

Wählen Sie  
RS-232 / IR / 12V

Hinweis: Es ist nicht möglich,  
eine Verzögerung für 12-V-  
Trigger einzustellen.

5. AUSWAHL VORHANDENER CODES Wenn sich bereits Codes in der Bibliothek befinden, wählen Sie Gerät und Funktion in den Dropdown-Menüs aus. Dann wird der Code angezeigt.

HINWEIS: Die Software enthält eine vorinstallierte Bibliothek mit RS-232-Codes. Wenn Sie Software oder neue Codes hinzufügen und synchronisieren, dann können alle Nutzer bei der Synchronisierung auf die neuen Codes zugreifen.

6. NEUE CODES ANLEGEN Wählen Sie „Add New“ (Hinzufügen) in einer beliebigen Gerätespalte. Ein neues Fenster wird angezeigt:

- a. Ersetzen Sie den Text in den Feldern „Device“ (Gerät), „Brand“ (Hersteller) und „Model“ (Modell).

The screenshot shows the 'Add New' dialog box in the VS software. The 'Brand' dropdown menu is set to 'Epson' and the 'Model' dropdown menu is set to 'Select'. Both dropdown menus are highlighted with red boxes. The 'Baud rate' is set to 19200 and the 'Parity' is set to NONE. The 'Function' section has three checked items: ON (code 1234), OFF (code 4321), and PC (code 2314).

- b. Nur für RS-232: „Baud Rate“ (Baudrate) und „Parity“ (Parität) werden normalerweise nicht geändert. Die Anleitung des Projektors enthält Informationen dazu, ob diese Werte geändert werden müssen.

The screenshot shows the 'Add New' dialog box in the VS software. The 'Baud rate' dropdown menu is set to 19200 and the 'Parity' dropdown menu is set to NONE. Both dropdown menus are highlighted with red boxes. The 'Brand' is set to 'Epson' and the 'Model' is set to 'Select'. The 'Function' section has three checked items: ON (code 1234), OFF (code 4321), and PC (code 2314).

- c. Wählen Sie einen Wert für die Felder „Function“ (Funktion) und geben Sie den Code ein.

The screenshot shows the 'Add New' dialog box in the VS software. The 'Function' dropdown menu is set to 'ON' and is highlighted with a red box. The 'Code' field next to it is empty. The 'Brand' is set to 'Epson' and the 'Model' is set to 'Select'. The 'Baud rate' is set to 19200 and the 'Parity' is set to NONE. The 'Function' section has three checked items: ON (code 1234), OFF (code 4321), and PC (code 2314).

- d. Wenn Sie IR-Codes hinzufügen, wird eine Taste zum Merken („Learn“) jeweils rechts neben den Codes angezeigt.
- i. Verbinden Sie ein TC2-CTL3 über ein USB-Kabel mit dem PC.
  - ii. Drücken Sie auf „Learn“ und warten Sie, bis die rote LED auf dem Modul zu leuchten beginnt.
  - iii. Richten Sie die Original-Fernbedienung auf die Vorderseite des Moduls und halten Sie die Taste gedrückt.
  - iv. Anschließend ist die Taste blau, um anzuzeigen, dass ein Code zugewiesen wurde.

Hinweis: Eine externe Stromversorgung ist für das Modul nicht erforderlich. Stellen Sie den Netzschalter auf „PWR“.

- e. Die Speichertaste bleibt so lange inaktiv, bis alle Felder ausgefüllt sind.

Brand: Epson

Model: Select

Baud rate: 19200

Parity: NONE

ASCII

HEX

Function

<input checked="" type="checkbox"/>	ON	
<input checked="" type="checkbox"/>	OFF	
<input checked="" type="checkbox"/>	PC	
<input type="checkbox"/>		
<input type="checkbox"/>		
<input type="checkbox"/>		
<input type="checkbox"/>		
<input type="checkbox"/>		

Es muss ein Modellname eingegeben werden, bevor die Speichertaste „Save“ verfügbar wird.

Hex Rules:

1. For HEX code there is no need to input commas and spaces e.g. XX, XX, XX is input as XXXXXX
2. Only numbers 0-9 and letters A-F. All other characters are invalid.
3. If head of the code is 0x, then 0x should be ignored e.g. for 0xbe just input be.

ASCII Rules:

4. CR represents 'Enter'. Please note the number of Enter commands.

Save

Cancel

- f. Klicken Sie auf „Save“ (Speichern). Sie haben gerade eine Liste neuer Codes erstellt, daher müssen Sie der Taste über die Dropdown-Menüs einen bestimmten neuen Code zuweisen.

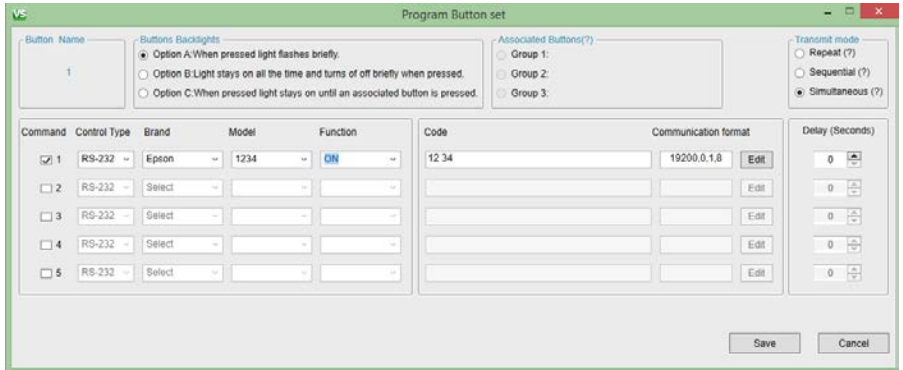

Hinweis: Sie können jedem Schalter bis zu drei identische Codetypen zuweisen, z. B. 3 x IR, 3 x RS-232 oder 3 x 12V.

7. CODES BEARBEITEN Klicken Sie auf „Edit“ (Bearbeiten). Sie können nur Codes bearbeiten, die von einem Benutzer erstellt wurden. Die von Vision vorinstallierte Bibliothek kann nicht verändert werden.

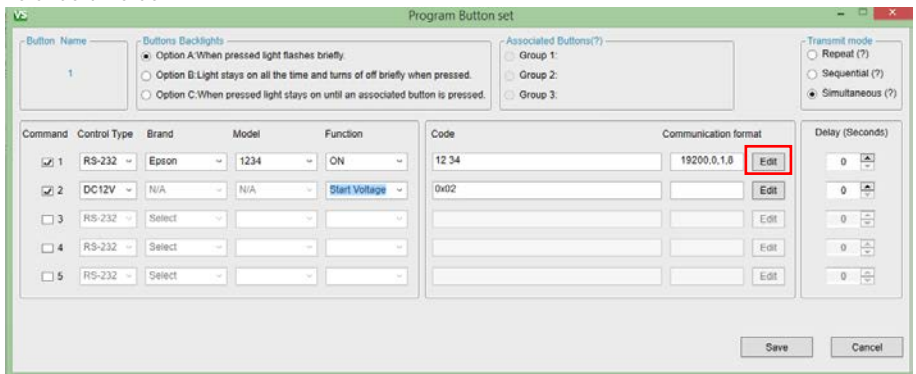

8. ERWEITERUNGSTASTATUR Falls Sie mehr als sechs Tasten benötigen, können Sie zwei Tastaturen gleichzeitig verwenden:
  - a. Weisen Sie die Befehle den Tasten 1-6 zu.
  - b. Aktivieren Sie die Erweiterungstastatur.
  - c. Weisen Sie die Befehle den Tasten 7-12 zu.
  - d. Master-Gerät (1-6) programmieren
    - i. Deaktivieren Sie das Kästchen.
    - ii. Verbinden Sie das Master-Gerät mit dem PC.
    - iii. Wählen Sie „copy to device“ (auf Gerät kopieren).
  - e. Programmieren Sie das Slave-Gerät (7-12).
    - i. Aktivieren Sie das Kästchen.
    - ii. Verbinden Sie das Slave-Gerät mit dem PC.
    - iii. Wählen Sie „copy to device“ (auf Gerät kopieren).
  - f. Verbinden Sie beide Geräte über die RS-485-Anschlüsse. Alle RS-232- und IR-Kabel sowie 12-V-Auslösekabel müssen an das Master-Gerät angeschlossen werden.
  
9. ZEITPLAN ZULETZT ANLEGEN Wenn Sie die Funktion „Scheduling“ (Zeitplan erstellen) verwenden möchten, tun Sie dies zuletzt. Alle Codes müssen vorher gemerkt worden sein.
  
10. ÜBERTRAGUNGSMODUS Werden mehrere Befehle teilweise nacheinander gesendet, werden durch Drücken einer anderen Taste alle zuvor in die Warteschlange eingereichten Befehle abgebrochen.

## FEHLERBEHEBUNG

Wenn das System nicht ordnungsgemäß funktioniert, ziehen Sie bitte die Informationen im folgenden Abschnitt zu Rate. Wenn sich das Problem nicht beheben lässt, trennen Sie die Stromverbindung und setzen Sie sich unverzüglich mit Ihrem Händler in Verbindung.

Problem	Behebung
Keine LED beim Drücken der Tasten	<ul style="list-style-type: none"><li>• Stellen Sie bei Batteriebetrieb sicher, dass der Schalter auf BATT oder PWR gestellt ist.</li><li>• Tauschen Sie die Batterien aus. Spannung muss höher als 2,8 V sein.</li><li>• Prüfen Sie die Netzverbindung (falls vorhanden).</li><li>• Entfernen Sie bei Netzbetrieb die Batterien.</li><li>• Stellen Sie sicher, dass die Codes erkannt wurden.</li></ul>
Modul konnte den Code nicht erkennen	<ul style="list-style-type: none"><li>• Stellen Sie sicher, dass sich die ursprüngliche Fernbedienung 50 mm entfernt vom IR-Receiver oben/vor dem Modul befindet.</li><li>• Stellen Sie sicher, dass die ursprüngliche Fernbedienung über neue Batterien verfügt.</li><li>• Halten Sie die Taste auf der ursprünglichen Fernbedienung für längere Zeit gedrückt und lassen Sie sie nur los, nachdem die grüne LED am Modul leuchtet.</li></ul>
Modul erkennt den Code, kann jedoch den Projektor nicht steuern	<ul style="list-style-type: none"><li>• Programmieren Sie die Tasten erneut.</li><li>• Wenn Sie im einfachen Modus programmiert haben, dann testen Sie den erweiterten Modus.</li><li>• Verwenden Sie einen externen IR-Blaster.</li><li>• Prüfen Sie das IR-Blaster-Kabel, um sicherzustellen, dass es nicht beschädigt wurde.</li></ul>

## **TECHNISCHE DATEN**

ABMESSUNGEN PRODUKT: 71 x 42 x 31mm (Länge x Breite x Höhe)

PRODUKTGEWICHT: 63 g

WERKSTOFF: Kunststoff

FARBE: Weiß

NENNLEISTUNG: 100/240 VAC 50/60 Hz 12 Volt/0,5 Amp

Transformator in Stecker integriert. Enthält austauschbare Stecker: UK/EU/US/AU. Länge

Gleichstromkabel: 4 m. Abmessungen Transformator: 66 x 43 x 30 mm

LEISTUNGS-AUFNAHME

Statisch:  $\leq 5 \mu\text{A}$

Senden:  $\leq 20 \text{ mA}$

Kopieren:  $\leq 10 \text{ Ma}$

ANWENDBARE GESETZLICHE VORSCHRIFTEN UND BESTIMMUNGEN: Entspricht RoHS, WEEE & CE

## **ENTHALTENES ZUBEHÖR**

5 x Leertasten

1 x Beschriftungen

1 x 1-Gang Techconnect Backbox

1 x 1-Gang Techconnect Rahmen

1 x IR Blaster mit 150-mm-Kabel (mit Mini-Anschluss)

1 x IR Blaster mit 20-m-Kabel

1 x Adapterkabel (150 mm) RS-232 D-Sub männlich auf Phoenix-Stecker



## LEBENSLANGE GARANTIE FÜR RÜCKSENDUNG INS WERK

Dieses Produkt hat eine lebenslange Garantie für die Rücksendung ins Werk. Sollte ein Problem auftreten, müssen Sie eine DETAILLIERTE BESCHREIBUNG des Fehlers angeben.

Einige Produkte von Vision sind technisch äußerst kompliziert, weshalb eine Fehlersuche an allen Elementen der Anlage erforderlich ist, da die Fehlerursache möglicherweise nicht im Produkt von Vision liegt. Aus diesem Grund kann der Hersteller den Austausch eines Teils verweigern, wenn keine angemessene Beschreibung beigefügt wird.

- Diese Garantie gilt nur für den Ersterwerber und ist nicht übertragbar.
- Die vorliegende Garantie umfasst:
  - Ausfall von Komponenten, einschließlich des Netzteils.
  - Schäden beim Auspacken des Geräts, wenn diese innerhalb von 24 Stunden gemeldet werden.
- Wenn das Produkt bereits bei Auslieferung defekt ist, haben Sie innerhalb von 21 Tagen nach dem Kaufdatum über Ihren Einzelhändler den nationalen Vertriebspartner zu informieren.
- Das Versandrisiko zum von Vision zugelassenen Kundendienstzentrum geht zu Lasten des Ersterwerbers.
- Die Haftung von Vision ist mit Ausnahme von Tod oder Personenschäden auf die Kosten des Austauschs der fehlerhaften Ware beschränkt (EU85/374/EEC).
- Wenn es sich bei dem Produkt um ein Auslaufmodell handelt, bietet Vision eine Gutschrift anstatt eines Austauschs an.
- Diese Garantie umfasst keine Produktschäden durch missbräuchliche oder fehlerhafte Nutzung, fehlerhaften Einbau oder eine instabile bzw. defekte Stromzufuhr oder Änderung.

Vision ist bemüht, innerhalb von fünf Arbeitstagen einen Ersatzartikel zu senden. Sollte dies einmal nicht möglich sein, so wird das Produkt baldmöglichst zugesandt.

*HAFTUNGSAUSSCHLUSS: Da wir unsere Produkte fortlaufend verbessern, können sich die oben genannten Angaben ohne vorherige Ankündigung ändern. Diese Bedienungsanleitung wird ohne Gewähr veröffentlicht. Etwaige Verbesserungen oder Änderungen an der Bedienungsanleitung zur Beseitigung typographischer Fehler und redaktioneller Ungenauigkeiten sowie aufgrund von Verbesserungen der Programme und/oder Geräte können jederzeit und ohne Ankündigung vorgenommen werden. Solche Änderungen werden in neue Ausgaben der Bedienungsanleitung aufgenommen.*

# TECHCONNECT CONTROL BRUGERMANUAL



[www.visionaudiovisual.com/da/techconnect-da/tc3-ctl](http://www.visionaudiovisual.com/da/techconnect-da/tc3-ctl)

## KONFORMITETSERKLÆRING

Når relevant, er Vision-produkter certificerede og overholder alle kendte lokale regulativer iht. "CB-certificering"-standarden. Vision forpligter sig til at sikre, at alle produkter opfylder alle relevante certificeringsstandarder for salg i EU og andre deltagende lande.

Produktet beskrevet i denne brugermanual opfylder standarderne RoHS (EU-direktiv 2002/95/EF) og WEEE (EU-direktiv 2002/96/EF). Dette produkt bør returneres til salgsstedet efter afsluttet produktlevetid med henblik på genanvendelse.

## ADVARSLER



**CAUTION**  
RISK OF ELECTRIC SHOCK  
DO NOT OPEN



**FORSIGTIG: RISIKO FOR ELEKTRISK STØD MÅ IKKE ÅBNES**  
ADVARSEL: FOR AT REDUCERE RISIKOEN FOR ELEKTRISK STØD MÅ DÆKSLET IKKE FJERNES (ELLER BAGBEKLÆDNINGEN). DER ER INGEN DELE INDENI DER KAN VEDLIGEHOLES AF BRUGEREN. VEDLIGEHODELSE SKAL UDFØRES AF KVALIFICERET SERVICEPERSONALE.

 Lynet med pilehovedsymbolet indeni en ligesidet trekant, skal advare brugeren om tilstedeværelsen af ikke-isoleret "farlig spænding" indeni i produktets afskærmning, som kan være tilstrækkelig stærk til at udgøre en risiko for, at personer kan få elektrisk stød.

 Udråbstegnet indeni i en ligesidet trekant, skal advare brugeren om tilstedeværelsen af vigtige driftsrelaterede og vedligeholdelsesinstruktioner (servicering) i manualen, som følger med apparatet.

**ADVARSEL: FOR AT REDUCERE RISIKOEN FOR BRAND ELLER ELEKTRISK STØD, MÅ DETTE APPARAT IKKE UDSÆTTES FOR REGN ELLER FUGT.**

Alle produkter er designet og importeret ind i EU af 'Vision' som fuldt ud ejes af 'Azlan Logistics Ltd.', registreret i England nr. 04625566 i Lion House Pioneer Business Park Clifton Moor York YO30 4GH, Storbritannien WEEE-registrering: GD0046SY



## OPRINDELSESERKLÆRING

Alle Vision-produkter er fremstillet i den Kinesiske Folkerepublik.

## **ANVEND KUN ALMINDELIGE HUSHOLDNINGSSTIKKONTAKTER**

Der kan opstå brandfare, hvis enheden forbindes med en stikkontakt med højere spænding.

## **HÅNDTER STRØMLEDNINGEN FORSIGTIGT**

Træk ikke stikket ud af stikkontakten ved at trække i ledningen; træk altid i selve stikket. Det kan beskadige ledningen, hvis du trækker i den. Hvis enheden ikke skal anvendes i et længere tidsrum, skal du koble den fra strømforsyningen. Anbring ikke møbler eller tunge genstande på ledningen, og forsøg at undgå at tabe tunge genstande på den. Der må ikke bindes knude på ledningen. Dels kan ledningen blive beskadiget, og dels kan der opstå en kortslutning, som kan udgøre en risiko for brand.

## **INSTALLATIONSSTED**

Undgå at installere dette produkt på følgende steder:

- Våde eller fugtige steder
- Steder der er udsat for direkte sollys eller i nærheden af varmeudstyr
- Ekstremt kolde steder
- Steder der er udsat for megen vibration eller støv
- Steder med dårlig ventilation

Udsæt ikke dette produkt for vandstænk o.l. **ANBRING IKKE GENSTANDE FYLDT MED VÆSKE PÅ ELLER I NÆRHEDEN AF DETTE PRODUKT!**

## **SÅDAN FLYTTES ENHEDEN**

Inden du flytter enheden, skal du trække stikket ud af stikkontakten og frakoble kabler der er koblet til andre enheder.

## **ADVARSELSTEGN**

Hvis du opfatter en underlig lugt eller røg, skal du med samme slukke for produktet og koble strømmen fra. Kontakt din genforhandler eller Vision.

## **EMBALLAGE**

Gem al emballage. Dette er nødvendigt, hvis enheden skal forsendes i forbindelse med reparationer.

**HVIS DEN ORIGINALE EMBALLAGE IKKE ANVENDES TIL AT RETURNERE ENHEDEN TIL SERVICECENTRET, DÆKKET SKADER OPSTÅET VED TRANSPORTEN IKKE AF GARANTIIEN.**

## FOR- OG BAGPANELER

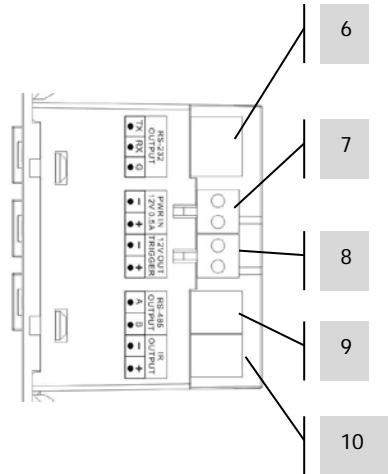
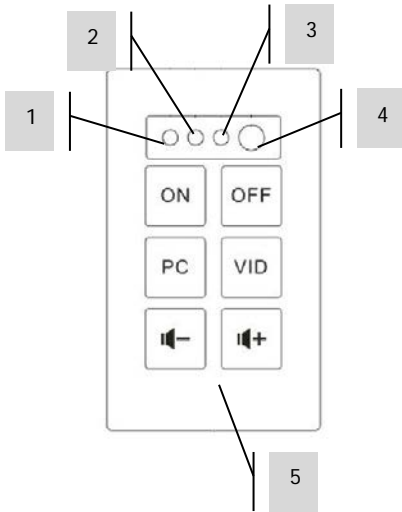

1. Learn Confirmation LED (grøn)
2. Learn Mode LED (rød)
3. IR-modtager
4. Intern IR-blaster / Emitter
5. Funktionsknapper

6. RS-232
7. PWR in (12 V 0,5 A)
8. 12V Udløser out
9. RS-485
10. IR out

## KNAPPER

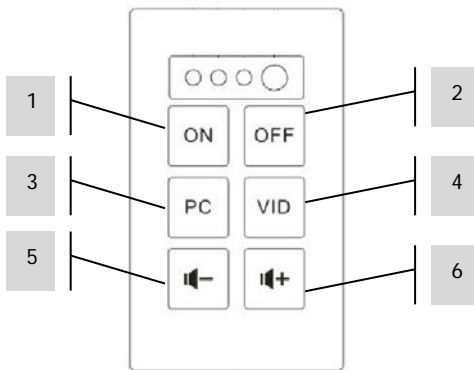

## KONTROLMULIGHEDER

### IR

Techconnect Control lærer og gengiver koder sendt fra en enheds infrarøde fjernbetjening. En IR-emitter integreret i frontpanelet er tilstrækkeligt for små rum.

Til større rum medfølger der tre eksterne IR-emittere med ledning - en med et 10m-kabel og to uden kabler. Techconnect Minijack-kabler er egnede til at forlænge disse.

BEMÆRK: Teoretisk set er der ingen kabellængdebegrænsning for IR-kabler.

BEMÆRK: Fjernbetjeninge der følger med projektorskærme er ofte RF – ikke IR. For at styre disse skærme skal du anvende 12v-udløseren.

### RS-232

Professionelt kontrolformat anvendt til at styre en række enheder, herunder projektorer. Mere pålideligt end IR og anvender tovejs-kommunikation med styrenheden til at bekræfte, at kommandoer er blevet modtaget.

Kræver 3-kerne-kabel. Begrænsede kabellængder.

BEMÆRK: Hvis der anvendes RS-232, skal TC2-CTL3 være forbundet med lysnettet.

### 12 V-udløser

Enkel udløspænding der ofte anvendes til at aktivere projektorskærme. Kræver uafskærmet 2-kerne-kabel.

BEMÆRK: Hvis der anvendes 12 v-udløser, skal TC2-CTL3 være forbundet med lysnettet.

### RS-485

Denne protokol anvender samme koder som RS-232, og giver lange kabelafstande på ca. 100 m, og kræver kun 2-kerne-kabel. Kun få AV-enheder kan afkode RS-485.

Hvis der anvendes et yderligere kontrolmodul til at forlænge tastaturet, anvendes denne terminal til at forbinde slave-modulet til masteren.

BEMÆRK: Hvis der anvendes RS-485, skal TC2-CTL3 være forbundet med lysnettet.

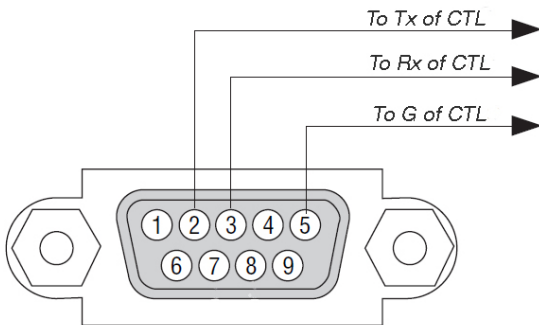
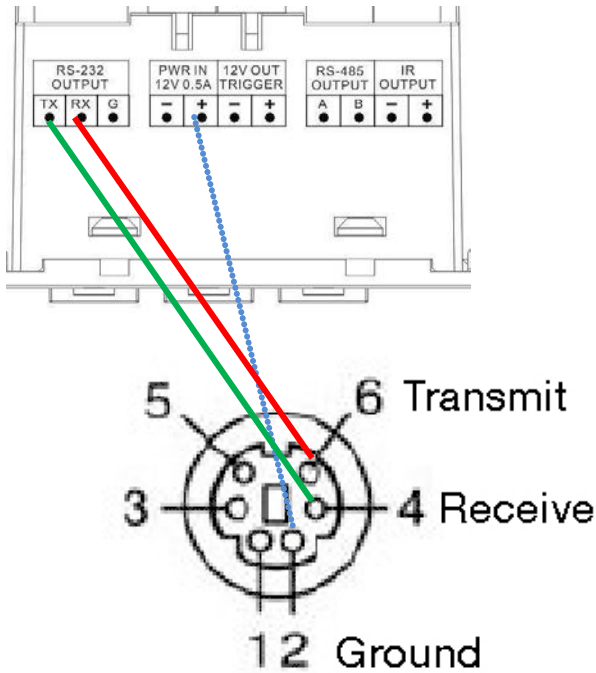

**Bemærk:** Tx er som regel sluttet til Rx. Extron kræver, at du slutter Tx til Tx.

**UDVIDET PANEL**

Hvis du bruger to enheder ud for hinanden, skal de sættes op som master/slave. De skal tilsluttes via RS-485 A til A, B til B.

## INSTALLATION

1. **ANBRING ETIKETTER** Anvend en almindelig skruetrækker til at fjerne knapdækslerne og anbring derefter etiketterne som følger:

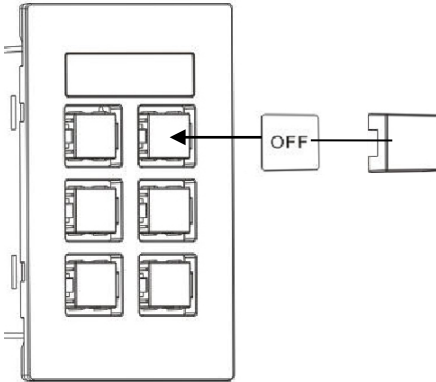

2. **VÆLG STRØMKILDE** Kontrolmodulet er som standard indstillet til at modtage strøm fra lysnettet. Hvis du vælger at anvende 2 x AAA-batterier (medfølger ikke), skal du flytte kontakten i batterikammeret til BATT.

NOTE 1: Hvis der anvendes batterier, lyser knapperne kun op når de trykkes på.

NOTE 2: Hvis strømmen tilføres fra lysnettet, skal du sikre dig, at der ikke sidder batteri i enheden.

3. **FORBIND KABLER** Forbind de tilhørende kabler og anbring modulet i surrounden. For meget enkle installationer vil det muligvis ikke være nødvendigt at forbinde kabler overhovedet.



## SIMPLE MODE-PROGRAMMERING

Egnet til at styre en enkelt IR-enhed, f.eks. en projektor.

1. **STIL ENHEDEN I INDLÆRINGSTILSTAND** Tryk og hold knap 3, tryk og hold dernæst knap 4 (de midterste knapper). Indlærings-LED'en på frontpanelet skifter til rødt og lyser konstant.
2. **TRYK PÅ KNAPPEN FOR AT TILDELE KODE** Tryk på den funktionsknap på frontpanelet, som den indgående kode skal knyttes til. Der kan tildeles en kode for hver knap.
3. **TEACH CODE** Peg fjernbetjeningen i retningen af kontrolmodulets frontpanel. Tryk og hold knappen nede på fjernbetjeningen indtil den grønne LED blinker bekræftende.

Hvis den røde LED blinker, har den ikke lært koden. Prøv igen.

**BEMÆRK:** Fjernbetjeningen bør være 100mm fra IR-modtageren og må ikke holdes i en vinkel. Beskyt mod udefrakommende lys.

4. **REPEAT** Enheden vender tilbage til normal tilstand når den har lært en kode. Gentag ovenstående trin for at programmere andre knapper.

### KNAP 2

Sender automatisk koden to gange. Egnet til at slukke projektoren. Dette kan deaktiveres med computersoftware.

### KNAP 5/6

Sender koder gentagne gange når den holdes nede. Egnet til lydstyrkekontrol. Dette kan deaktiveres med computersoftware.

## PROGRAMMERING AF AVANCERET TILSTAND

BEMÆRK: Enheder skal være tilknyttet lysnettet for at anvende disse avancerede funktioner.

Anvend efter behov

- Programmer flere koder for hver knap
- Anvend RS-232 eller 12 v-udløser
- Tilføj et forlængertastatur
- Programmer skemalagte handlinger
- Kopier til flere enheder

1. INDLÆS SOFTWARE PÅ PC Download fra Visions hjemmeside:  
[www.visionaudiovisual.com/da/techconnect-da/tc3-ctl/](http://www.visionaudiovisual.com/da/techconnect-da/tc3-ctl/)

2. FORBIND KONTROLMODUL VIA USB I batterikammeret finder du et standard USB-B-ministik. (USB-kabel medfølger ikke)

Software kan anvendes uden at forbinde et kontrolmodul, men hvis der læres IR-koder, skal du forbinde et kontrolmodul.

3. START SOFTWAREN Du kan oprette et nyt program, redigere et program gemt på en PC, eller redigere et program gemt på enheden.

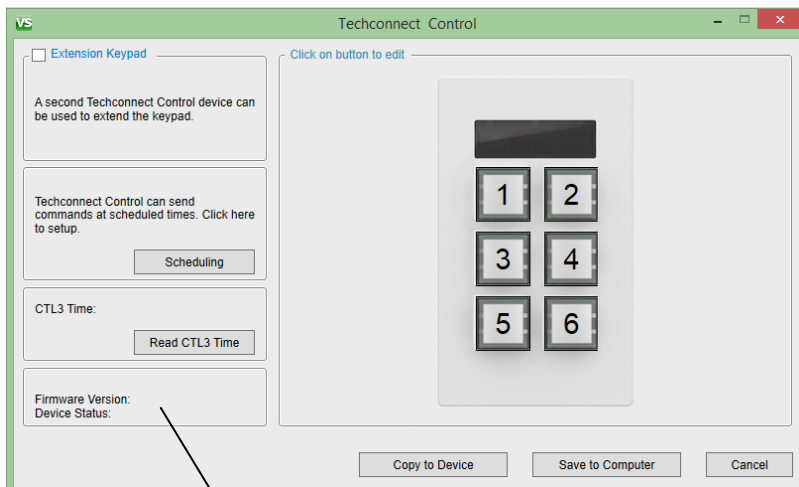

For at finde din enheds firmware-version klik på "Read CTL3 Time" (Læs CTL3-tid)

4. **START MED AT TILDELE KODER** Klik på en knap på billedet. I dette vindue kan du indstille koderne for den knap 1.

Gentag: Når du holder knappen nede, sendes koderne gentagne gange

Sekventielt: Første tryk sender kommando 1, andet tryk sender kommando 2 osv.

Samtidigt: Alle kommandoer sendes på samme tid

Command	Control Type	Brand	Model	Function	Code	Communication format	Delay (Seconds)
<input checked="" type="checkbox"/> 1	RS-232	Epson					0
<input type="checkbox"/> 2	RS-232	Select					0
<input type="checkbox"/> 3	RS-232	Select					0
<input type="checkbox"/> 4	RS-232	Select					0
<input type="checkbox"/> 5	RS-232	Select					0

Vælg  
RS-232/IR/12 V

Bemærk: Det er ikke muligt  
at indstille en forsinkelse for  
12 V-udløser

5. **VÆLG EKISTERENDE KODER** Hvis koder allerede findes i biblioteket, vælg derefter enheden og funktionen i dropdown-menuerne. Koden vises.

**BEMÆRK:** Softwaren indeholder et forudindstillet bibliotek med RS-232-koder. Når du tilføjer nye koder og synkroniserer softwaren, bliver disse koder tilgængelige for alle brugere, når de er synkroniseret

6. OPRET NYE KODER Vælg "Tilføj ny" i en af enhedens kolonner. Der vises et nyt vindue:

a. Overskriv den eksisterende tekst i felterne Enhed/Mærke/Model.

VS Add New

Brand	Epson	Baud rate	19200	<input type="radio"/> ASCII
Model	Select	Parity	NONE	<input checked="" type="radio"/> HEX

Function	Code
<input checked="" type="checkbox"/> ON	1234
<input checked="" type="checkbox"/> OFF	4321
<input checked="" type="checkbox"/> PC	2314

b. Kun RS-232: Baud-rate og paritet er normalt uændrede. Det nævnes i projektormanualen, hvis de skal ændres.

VS Add New

Brand	Epson	Baud rate	19200	<input type="radio"/> ASCII
Model	Select	Parity	NONE	<input checked="" type="radio"/> HEX

Function	Code
<input checked="" type="checkbox"/> ON	1234
<input checked="" type="checkbox"/> OFF	4321
<input checked="" type="checkbox"/> PC	2314

c. Overskriv eksisterende tekst i funktionsfelterne, og indtast koden.

VS Add New

Brand	Epson	Baud rate	19200	<input type="radio"/> ASCII
Model	Select	Parity	NONE	<input checked="" type="radio"/> HEX

Function	Code
<input checked="" type="checkbox"/> ON	1234
<input checked="" type="checkbox"/> OFF	4321
<input checked="" type="checkbox"/> PC	2314

- d. Hvis du tilføjer IR-koder, vises en læringsknop til højre for hver kode.
- i. Tilslut en TC2-CTL3 til pc'en med et USB-kabel.
  - ii. Tryk på Lær, og vent så, indtil den røde lysdiode tændes på modulet
  - iii. Peg den originale fjernbetjening mod modulets forside, og tryk på og hold knappen nede
  - iv. Når du er færdig, lyser knappen i blåt for at vise, at koderne er blevet tildelt.

Bemærk: Modulet kræver ikke ekstern strømforsyning. Sæt strømkontakten til "PWR".

- e. Knappen Gem forbliver grå, indtil alle felter er udfyldt.

Der skal indtastes et modelnavn, før knappen Gem er tilgængelig.

Hex Rules:  
1. For HEX code there is no need to input commas and spaces e.g. XX, XX, XX is input as XXXXXX  
2. Only numbers 0-9 and letters A-F. All other characters are invalid.  
3. If head of the code is 0x, then 0x should be ignored e.g. for 0xbe just input be.

ASCII Rules:  
4. CR represents 'Enter'. Please note the number of Enter commands.

- f. Klik på Gem. Du vil netop have oprettet en liste over nye koder, så du er nødt til at tildele knappen en specifik ny kode ved hjælp af dropdown-menuerne.

Command	Control Type	Brand	Model	Function	Code	Communication format	Delay (Seconds)
<input checked="" type="checkbox"/> 1	RS-232	Epson	1234	ON	12 34	19200,0,1,8	0
<input type="checkbox"/> 2	RS-232	Select					0
<input type="checkbox"/> 3	RS-232	Select					0
<input type="checkbox"/> 4	RS-232	Select					0
<input type="checkbox"/> 5	RS-232	Select					0

Bemærk: I avanceret tilstand kan hver knap tildeles op til tre koder af samme type, fx 3 x IR, 3 x RS-232, 3 x 12v.

7. REDIGER KODER Klik på Rediger. Du kan kun redigere koder, der er blevet oprettet af brugere. Indholdet i det forudindstillede bibliotek, Vision, kan ikke ændres.

Command	Control Type	Brand	Model	Function	Code	Communication format	Delay (Seconds)
<input checked="" type="checkbox"/> 1	RS-232	Epson	1234	ON	12 34	19200,0,1,8	0
<input checked="" type="checkbox"/> 2	DC12V	N/A	N/A	Start Voltage	0x02		0
<input type="checkbox"/> 3	RS-232	Select					0
<input type="checkbox"/> 4	RS-232	Select					0
<input type="checkbox"/> 5	RS-232	Select					0

8. FORLÆNGERPANELER Hvis ikke seks knapper er nok, kan du bruge to paneler side om side:
- Tildel kommandoer til knapperne 1-6
  - Markér felt til ekstra tastatur
  - Tildel kommandoer til knapperne 7-12
  - Programmér MASTER-enhed (1-6)
    - Fjern markering i felt
    - Slut MASTER-enhed til pc

- iii. Vælg Copy to device (Kopier til enhed)
  - e. Programmér SLAVE-enhed (7-12)
    - i. Markér felt
    - ii. Slut SLAVE-enhed til pc
    - iii. Vælg Copy to device (Kopier til enhed)
  - f. Tilslut to enheder sammen med RS-485-terminaler. Alle RS-232-, IR- og 12v-udløserkabler skal tilsluttes master-enheden.
9. PLANLÆGNING SIDST Hvis du vil indstille planlægningsfunktionen, bør du gøre det til sidst. Alle koder skal først indlæres.
10. OVERFØRSELSTILSTAND Hvis flere kommandoer er ved at blive overført sekventielt, vil tryk på en anden knap annullere alle tidligere kommandoer i køen.

## FEJLAFHJÆLPNING

Hvis dit system ikke fungerer korrekt, bedes du læse følge oplysninger. Hvis problemet varer ved, skal enheden kobles fra strømmen, hvorefter du umiddelbart skal kontakte din AV-genforhandler.

Problem	Korrektion
Ingen LED lyser når der trykkes på knapperne	<ul style="list-style-type: none"><li>• Hvis der anvendes batterier, skal du være sikker på, at kontakten under batterierne er indstillet på BATT eller PWR</li><li>• Udskift batterierne. Spændingen skal være højere end 2,8 V.</li><li>• Tjek forbindelsen til lysnettet (hvis under anvendelse).</li><li>• Hvis du anvender lysnettet, skal du fjerne batterierne.</li><li>• Vær sikker på at koderne er blevet lært.</li></ul>
Modulet formår ikke at lære koden.	<ul style="list-style-type: none"><li>• Vær sikker på, at den oprindelige fjernbetjening er 50 mm væk fra IR-modtageren på modulets top/front og i en 90 graders vinkel.</li><li>• Vær sikker på at der er nye batterier i den oprindelige fjernbetjening.</li><li>• Hold knappen nede på den oprindelige fjernbetjening i et stykke tid og giv først slip, når den grønne LED lyser op på modulet.</li></ul>
Modulet lærer koden men styrer ikke projektoren	<ul style="list-style-type: none"><li>• Programmer knapperne igen.</li><li>• Hvis du programmerede i simple mode, prøv at programmere i advanced mode.</li><li>• Anvend ekstern IR-blaster.</li><li>• Tjek IR-blaster-kablet, for at være sikker på, at det ikke er beskadiget.</li></ul>



## **SPECIFIKATIONER**

PRODUKTETS MÅL: 71 x 42 x 31mm (længde x bredde x højde)

PRODUKTETS VÆGT: 63 gram

KONSTRUKTIONSMATERIALE: Plastik

FARVE: Hvid

STRØMFORSYNING: 100-240 V vekselstrøm 50/60 Hz 12 V/0,5 A

Transformer integreret i stikket. Inkl. udskiftelige stik: UK/EU/USA/AU. DC-ledningens længde:

4 m. Transformerens mål: 66 x 43 x 30 mm

STRØMFORBRUG

Statisk:  $\leq 5 \mu\text{A}$

Sender:  $\leq 20\text{mA}$

Kopierer:  $\leq 10\text{Ma}$

OVERHOLDER: RoHS, WEEE og CE

## **MEDFØLGENDE TILBEHØR:**

5 x attrapknapper

1 x etiketter

1 x single-gang Techconnect backbox

1 x single-gang Techconnect surround

1 x IR-blaster med 150 mm-kabel (forbundet med hun-minijack)

1 x IR-blaster med 20 m kabel

1 x RS-232 han D-Sub til phoenix 150 mm kabel

## LIVSLANG GARANTI MED RETURRET TIL FORHANDLER

Dette produkt fås med en livslang garanti med returret til forhandler. Hvis du har problemer, skal du angive en DETALJERET BESKRIVELSE af fejlen.

Visse Vision-produkter er meget tekniske og kræver fejlfinding af alle elementer i installationen, da det muligvis ikke er en fejl i Vision-produktet. På baggrund af dette kan producenten nægte at ombytte enheden, hvis der ikke er angivet en tilstrækkelig beskrivelse.

- Denne garanti gælder kun for den originale køber og kan ikke overføres.
- Denne garanti beskytter dig mod følgende:
  - Alle komponenters driftssvigt, herunder strømforsyningen.
  - Skader konstateret, når produktet første gang tages ud af emballagen, hvis det rapporteres inden for 24 timer efter køb.
- Hvis produktet ikke virker ved levering, har du 21 dage fra købsdatoen til at informere den nationale distributør via din AV-forhandler.
- Den originale køber er ansvarlig for forsendelse af produktet til Visions udpegede servicecenter.
- Visions erstatningsansvar er begrænset til omkostningen ved ombytning af en defekt enhed under garanti, med undtagelse af dødsfald eller kvæstelse (EU85/374/EEC).
- Hvis produktet er udgået, vil Vision refundere købsprisen i stedet for en ombytning.
- Denne garanti beskytter ikke dette produkt mod fejl, der er forårsaget af misbrug, forkert brug, forkert installation, ustabil eller fejlagtig strømtilførsel eller ændring.

Vision bestræber sig på at sende en erstatningsenhed inden for 5 arbejdsdage, men dette er ikke altid muligt, i hvilket tilfælde den vil blive sendt så hurtigt, det kan lade sig gøre.

*JURIDISK ANSVARFRASKRIVELSE: Da vi forpligter os til at forbedre vores produkter, kan oplysningerne ovenfor ændre sig uden forudgående varsel. Denne brugermanual er udgivet uden garanti, og alle forbedringer eller ændringer i brugermanualen nødvendiggjort af typografiske fejl, unøjagtigheder i den aktuelle information eller forbedringer af programmer og/eller udstyr kan ske når som helst og uden varsel. Sådanne ændringer vil blive inkluderet i nyere udgaver af brugermanualen.*

# TECHCONNECT CONTROL MANUAL DEL PROPIETARIO



[www.visionaudiovisual.com/es/techconnect-es/tc3-ctl](http://www.visionaudiovisual.com/es/techconnect-es/tc3-ctl)

## DECLARACIÓN DE CONFORMIDAD

Siempre que proceda, los productos de Vision disponen de certificación y cumplen con la normativa local vigente, de acuerdo con el estándar de certificación CB. Vision se compromete a asegurarse de que todos sus productos cumplan con los estándares de certificación adecuados para su venta en la UE y otros países participantes.

El producto descrito en este manual del propietario cumple con los estándares RoHS (directiva UE 2002/95/CE) y WEEE (directiva UE 2002/96/CE). Este producto ha de ser devuelto al lugar de compra al final de su vida útil para ser reciclado.

## ADVERTENCIAS



**CAUTION**  
**RISK OF ELECTRIC SHOCK**  
**DO NOT OPEN**



**PRECAUCIÓN: PELIGRO DE DESCARGA ELÉCTRICA NO ABRIR**  
PELIGRO: PARA REDUCIR EL RIESGO DE DESCARGA ELÉCTRICA, NO RETIRE LA CUBIERTA (NI PANEL POSTERIOR). LAS PIEZAS DEL INTERIOR DE ESTE DISPOSITIVO NO PUEDEN SER REPARADAS POR EL USUARIO. CUALQUIER REPARACIÓN DEBERÁ EFECTUARLA UN TÉCNICO PROFESIONAL DE MANTENIMIENTO CUALIFICADO.

 La luz intermitente identificada mediante el símbolo de la flecha situada dentro de un triángulo equilátero sirve para alertar al usuario de la presencia de "voltaje peligroso" no aislado dentro de la carcasa del producto, que podría ser de magnitud suficiente como para constituir un riesgo de descarga eléctrica.

 El signo de exclamación situado dentro de un triángulo equilátero sirve para alertar al usuario de la presencia de instrucciones importantes de funcionamiento y mantenimiento en la guía que acompaña al aparato.

**ADVERTENCIA: PARA REDUCIR EL RIESGO DE INCENDIO O DESCARGA ELÉCTRICA, PROTEJA ESTE APARATO DE LA LLUVIA Y LA HUMEDAD.**

Todos los productos son diseñados e importados a la UE por "Vision", que es integramente propiedad de "Azlan Logistics Ltd", registrada en Inglaterra n.º 04625566 en Lion House, Pioneer Business Park, Clifton Moor, York, YO30 4GH. Registro WEEE: GD0046SY



## **DECLARACIÓN DE ORIGEN**

Todos los productos de Vision se fabrican en la República Popular China (RPC).

## **UTILIZAR SOLO SALIDAS AC DOMÉSTICAS**

Conectar la unidad a una salida con un voltaje más alto puede ocasionar riesgo de incendio.

## **MANIPULE EL CABLE DE CORRIENTE CON CUIDADO**

No desconecte el enchufe de la salida de AC tirando del cable; desconecte siempre el enchufe mismo. Tirar del cable puede dañarlo. Si no tiene pensado utilizar su unidad por un período considerable de tiempo, desconecte la unidad. No coloque muebles ni otros objetos pesados sobre el cable e intente evitar que caigan objetos pesados sobre él. No haga nudos en el cable de corriente. No solo podría dañarse el cable, sino que también podría producirse un cortocircuito con el consiguiente riesgo de incendio.

## **LUGAR DE INSTALACIÓN**

Evite instalar este producto bajo las siguientes condiciones:

- Lugares húmedos.
- Lugares expuestos a la luz directa del sol o situados cerca de fuentes de calor.
- Lugares extremadamente fríos.
- Lugares expuestos al polvo o a la vibración excesiva.
- Lugares con poca ventilación.

No exponga este producto a goteos ni salpicaduras. ¡NO COLOQUE OBJETOS LLENOS DE LÍQUIDOS SOBRE O CERCA DE ESTE PRODUCTO!

## **MOVER LA UNIDAD**

Antes de mover la unidad, asegúrese de desenchufar el cable de corriente de la salida AC y desconecte los cables de interconexión con otras unidades.

## **SIGNOS DE ADVERTENCIA**

Si detecta un olor anormal o humo, apague este producto inmediatamente y desconecte el cable de corriente. Contacte con su distribuidor o con Vision.

## **EMPAQUETADO**

Guarde todo el material de empaquetado. Es esencial para el envío en caso de que la unidad necesite reparaciones alguna vez.

SI NO SE UTILIZA EL EMPAQUETADO ORIGINAL AL DEVOLVER LA UNIDAD AL CENTRO DE SERVICIO, LOS DAÑOS EN EL TRÁNSITO NO SERÁN CUBIERTOS POR GARANTÍA.

## PANELES DELANTERO Y TRASERO

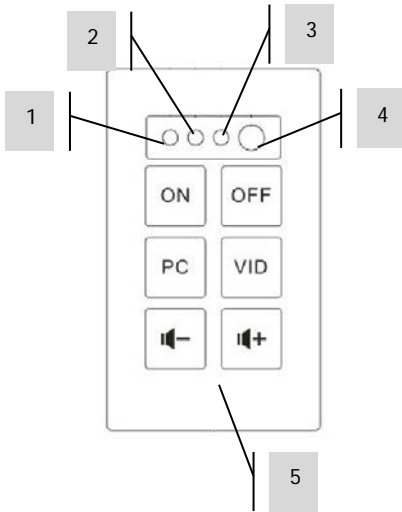

1. LED de confirmación de memorización (verde)
2. LED de modo de memorización (rojo)
3. Receptor IR
4. Transmisor IR interno/Emisor
5. Botones de función

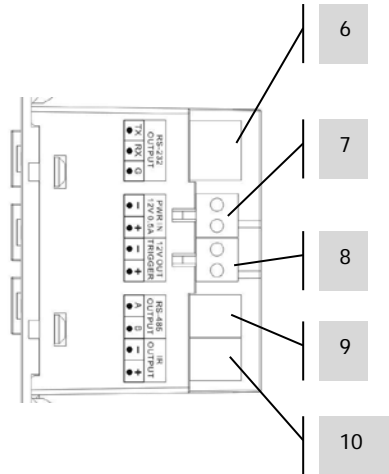

6. RS-232
7. Entrada de corriente (12 V 0,5 A)
8. Salida de disparador 12 V
9. RS-485
10. Salida IR

## BOTONES

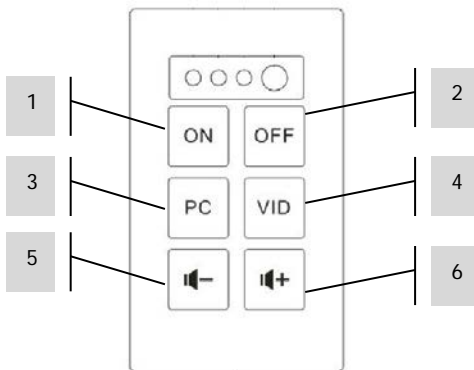

## OPCIONES DE CONTROL

### IR

Techconnect Control memoriza y replica los códigos enviados desde el mando a distancia de infrarrojos de un dispositivo. Un emisor IR integrado en el panel delantero es adecuado para salas pequeñas.

Para salas más grandes, se incluyen tres emisores IR externos conectados por cable: uno provisto con un cable de 10 m, y dos sin cables. Para extender estos últimos, puede utilizar los cables de miniconector de Techconnect.

NOTA: En teoría, no existe un límite en cuanto a la longitud del cable IR.

NOTA: Los mandos a distancia que acompañan a las pantallas de proyección suelen ser RF, no IR. Para controlar estas pantallas, use el disparador 12 V.

### RS-232

Formato de control profesional utilizado para controlar una amplia gama de dispositivos, incluidos proyectores. Es más fiable que IR e utiliza la comunicación bidireccional con el dispositivo de control para confirmar que los comandos se han recibido.

Requiere un cable de tres hilos. La longitud del cable es limitada.

NOTA: Si utiliza RS-232, el TC2-CTL3 debe conectarse a la red eléctrica.

### Disparador 12 V

Emite voltaje que normalmente se utiliza para activar pantallas de proyección. Requiere un cable de dos hilos no blindado.

NOTA: Si utiliza 12 V, el TC2-CTL3 debe conectarse a la red eléctrica.

### RS-485

Este protocolo, que usa los mismos códigos que RS-232, brinda mayores longitudes de cable (hasta unos 100 m) y solo requiere cables de dos hilos. Pocos dispositivos audiovisuales pueden descodificar la señal RS-485.

Si utiliza un módulo de control adicional para extender el teclado, esta terminal se utilizará para conectar el módulo esclavo al maestro.

NOTA: Si usa RS-485, el TC2-CTL3 debe conectarse a la red eléctrica.

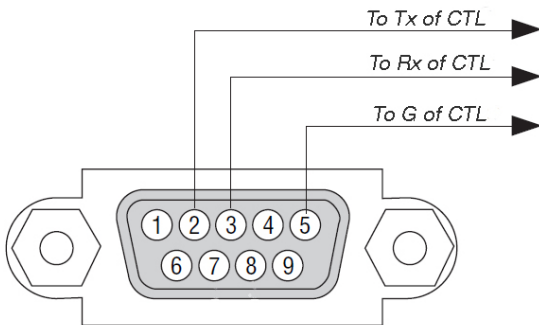
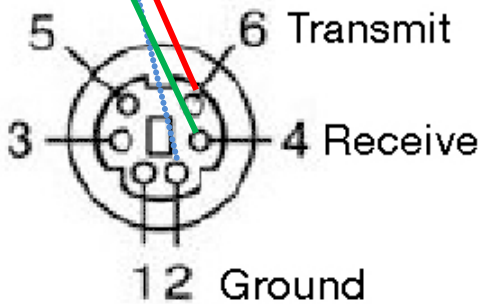
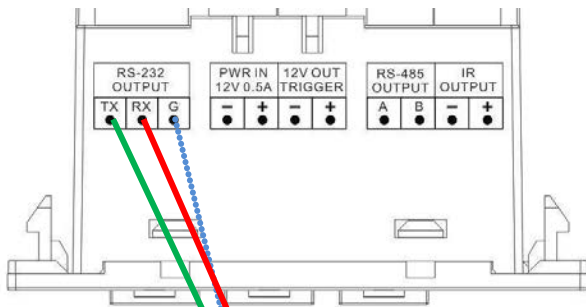

**Nota:** Por lo general, Tx está conectado a Rx. Extron requiere que Tx esté conectado a Tx.

### PANEL EXTENDIDO

Si utiliza dos dispositivos próximos entre sí, se configuran como maestro/esclavo. Se conectan a través de RS-485, A a A y B a B.



## INSTALACIÓN

1. **COLOQUE LAS ETIQUETAS** Utilice un destornillador de cabeza plana para retirar las cubiertas transparentes de los botones, y coloque las etiquetas tal y como se indica:

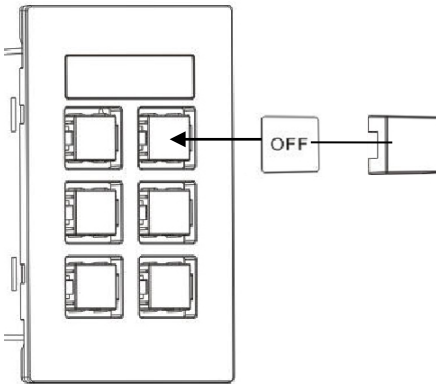

2. **SELECCIONE LA FUENTE DE CORRIENTE** Por defecto, el módulo de control se conecta a la red eléctrica. Si elige el funcionamiento mediante 2 pilas AAA (no incluidas), coloque el interruptor situado en el interior del compartimento de pilas en posición BATT.

NOTA 1: Si se utilizan pilas, los botones solo se encenderán cuando se pulsen.

NOTA 2: Si conecta el dispositivo a la red eléctrica, asegúrese de no dejar ninguna pila en su interior.

3. **CONECTE LOS CABLES** Conecte los cables adecuados y coloque el módulo en el marco. En instalaciones muy sencillas, es posible que no sea necesario conectar ningún cable.

## PROGRAMACIÓN DE MODO SENCILLO

Es apto para controlar un único dispositivo IR, como por ejemplo un proyector.

1. **COLOQUE EL DISPOSITIVO EN MODO MEMORIA** Mantenga pulsado el botón 3; a continuación, mantenga pulsado el botón 4 (botones centrales). La luz LED de memorización del panel delantero se volverá roja y permanecerá iluminada.
2. **PULSE EL BOTÓN PARA ASIGNAR EL CÓDIGO** Pulse el botón de la función a la que desea asignar el código en el panel delantero. Se puede asignar un código a cada botón.
3. **ENSEÑE EL CÓDIGO** Apunte el mando a distancia hacia el panel delantero del módulo de control. Mantenga pulsado el botón del mando hasta que la luz LED verde de confirmación parpadee.

Si la luz LED roja parpadea, el código no se ha memorizado. Inténtelo de nuevo.

**NOTA:** El mando a distancia debe estar a 100mm del receptor IR, y ha de mantenerse en posición horizontal. Manténgalo alejado de la luz ambiental.

4. **REPITA EL PROCESO** El dispositivo volverá al modo normal después de aprender un código. Repita los pasos anteriores para programar otros botones.

### BOTÓN 2

Envía el código dos veces automáticamente. Apto si el proyector está desactivado. Se puede desactivar con el software del ordenador.

### BOTÓN 5/6

Envía los códigos repetidamente cuando se mantiene pulsado. También sirve para controlar el volumen. Se puede desactivar con el software del ordenador.

## PROGRAMACIÓN DE MODO AVANZADO

NOTA: Para poder realizar estas funciones avanzadas, el dispositivo ha de estar conectado a la red eléctrica.

Úsese cuando necesite

- Asignar códigos múltiples a cada botón.
- Usar RS-232 o un disparador 12 V.
- Incorporar un teclado de extensión.
- Programar acciones.
- Duplicar a varios dispositivos.

1. EJECUTE EL SOFTWARE EN EL PC Descárguelo del sitio web de Vision:  
[www.visionaudiovisual.com/es/techconnect-es/tc3-ctl/](http://www.visionaudiovisual.com/es/techconnect-es/tc3-ctl/)
2. CONECTE EL MÓDULO DE CONTROL MEDIANTE USB En el compartimento para pilas, hay un miniconector USB-B estándar (cable USB no incluido).

El software se puede utilizar sin conectar un módulo de control, pero para que el dispositivo memorice los códigos IR tendrá que conectar un módulo de control.

3. EJECUTE EL SOFTWARE Puede crear un programa nuevo, editar el programa guardado en el PC, o editar el programa guardado en el dispositivo.

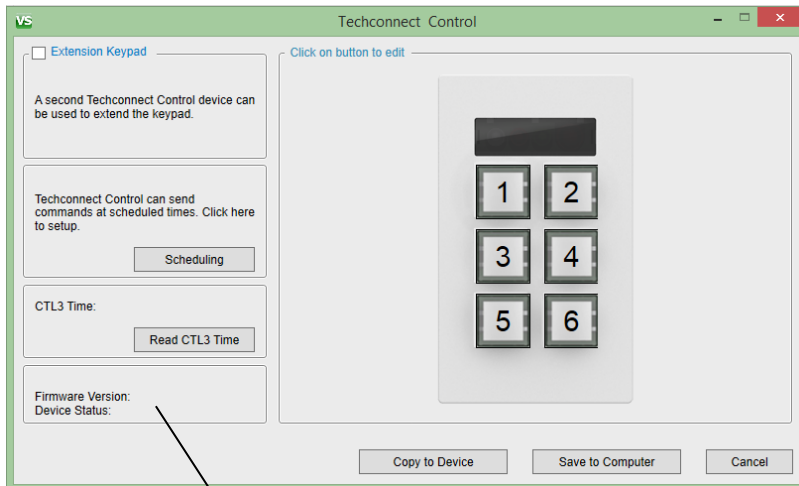

Para encontrar la versión de firmware adecuada para su dispositivo, haga clic en "Read CTL3 Time" (Leer CTL3 Tiempo).

4. EMPIECE ASIGNANDO CÓDIGOS Pulse un botón en la imagen. Esta ventana le permite configurar los códigos para el botón 1.

Repeat (Repetición): si mantiene pulsado el botón, los códigos se envían de forma repetida.

Sequential (Secuencial): la primera pulsación envía el comando 1, la segunda pulsación envía el comando 2, etc.

Simultaneous (Simultáneo): todos los comandos se envían al mismo tiempo.

Command	Control Type	Brand	Model	Function	Code	Communication format	Delay (Seconds)
1	RS-232	Epson					0
2	RS-232	Select					0
3	RS-232	Select					0
4	RS-232	Select					0
5	RS-232	Select					0

Seleccione  
RS-232 / IR / 12V

Nota: No se puede  
configurar un retardo para  
los disparadores de 12 V.

5. SELECCIONE CÓDIGOS EXISTENTES Si los códigos ya se encuentran en la biblioteca, seleccione el dispositivo y la función en los menús desplegables. El código aparecerá.

NOTA: El software contiene una biblioteca predefinida de códigos RS-232. Si añade códigos nuevos y sincroniza el software, esos códigos estarán disponibles para todos los usuarios cuando efectúen la sincronización.

6. CONFIGURE NUEVOS CÓDIGOS Seleccione "Add New" (Añadir nuevo) en una de las columnas del dispositivo. Aparecerá una nueva ventana:

- a. Sobrescriba el texto existente en los campos "Device / Brand / Model" (Dispositivo / Marca / Modelo).

- b. Solo para RS-232: las opciones de paridad y tasa de baudios normalmente no se modifican. El manual del proyector le indicará si tienen que cambiarse.

- c. Sobrescriba el texto existente en los campos "Function" (Función) e introduzca el código.

- d. Si está añadiendo códigos IR, aparecerá un botón "Learn" (Memoria) a la derecha de cada código.
  - i. Conecte un TC2-CTL3 al PC con un cable USB.
  - ii. Pulse el botón "Learn" (Memoria) y espere hasta que el LED de color rojo se encienda en el módulo.
  - iii. Apunte el mando a distancia original a la parte delantera del módulo y mantenga pulsado el botón.
  - iv. Cuando termine, el botón se volverá azul para indicar que los códigos se han memorizado.

Nota: El módulo no requiere corriente externa. Cambie el interruptor de corriente a la posición "PWR".

- e. El botón "Save" (Guardar) no se activará hasta que rellene todos los campos.

Debe introducir un nombre de modelo para que el botón "Save" (Guardar) esté disponible.

Hex Rules:

1. For HEX code there is no need to input commas and spaces e.g. XX, XX, XX is input as XXXXXX
2. Only numbers 0-9 and letters A-F. All other characters are invalid.
3. If head of the code is 0x, then 0x should be ignored e.g. for 0xbe just input be.

ASCII Rules:

4. CR represents 'Enter'. Please note the number of Enter commands.

- f. Haga clic en "Save" (Guardar). Acaba de crear una lista de los nuevos códigos y ahora tiene que asignar un nuevo código específico al botón utilizando los menús desplegables.

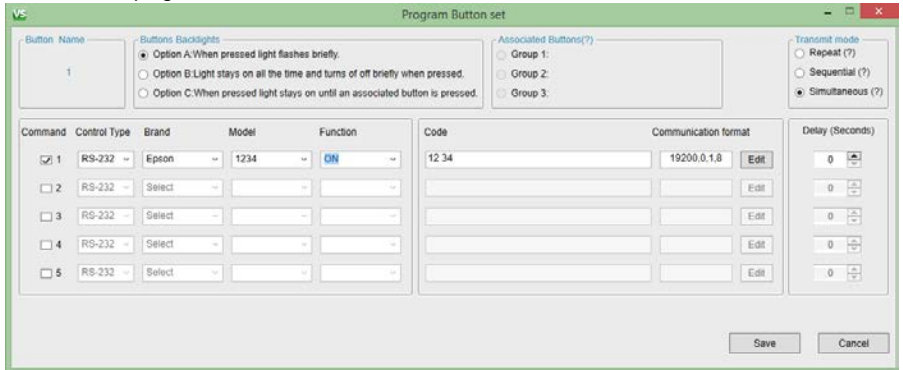

Nota: Es posible asignar a cada botón hasta tres del mismo tipo de código, p. ej., 3 x IR, 3 x RS-232, 3 x 12v.

7. **EDITE LOS CÓDIGOS** Haga clic en "Edit" (Editar). Solo puede editar códigos creados por los usuarios. Los contenidos predeterminados de la biblioteca Vision no pueden modificarse.

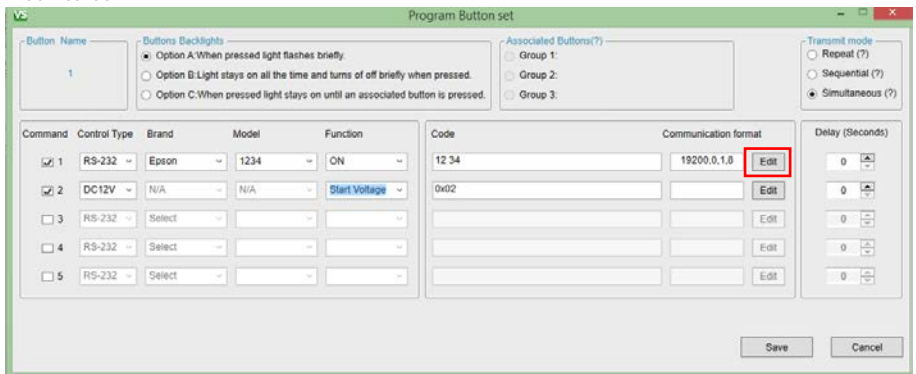

8. **PANELES DE EXTENSIÓN** Si seis botones no resultan suficientes, puede utilizar dos paneles juntos:
- Asigne comandos a los botones 1-6
  - Marque el teclado de extensión
  - Asigne comandos a los botones 7-12
  - Programa el dispositivo MAESTRO (1-6)

- i. Desmarque la casilla
    - ii. Conecte el dispositivo MAESTRO al PC
    - iii. Seleccione copy to device (copiar al dispositivo)
  - e. Programe el dispositivo ESCLAVO (7-12)
    - i. Marque la casilla
    - ii. Conecte el dispositivo ESCLAVO al PC
    - iii. Seleccione copy to device (copiar al dispositivo)
  - f. Conecte dos dispositivos entre si con los terminales RS-485. Todos los cables de RS-232, IR y el disparador 12 V deberían conectarse a la unidad maestra.
- 9. **PROGRAME EN ÚLTIMO LUGAR** Si está configurando la función de programación, hágalo en último lugar. Todos los códigos se han memorizado previamente.
- 10. **TRANSMIT MODE (MODO DE TRANSMISIÓN)**. Si varios comandos están en pleno proceso de ser enviados secuencialmente, la pulsación de otro botón cancelará todos los comandos puestos previamente en cola.



## RESOLUCIÓN DE PROBLEMAS

Si su sistema no está funcionando correctamente, consulte la siguiente información. Si el problema continúa, desconecte de la corriente y contacte inmediatamente con su distribuidor AV.

Problema	Solución
No se ilumina ninguna luz LED al pulsar los botones.	<ul style="list-style-type: none"><li>• Si se alimenta el dispositivo mediante pilas, asegúrese de que el interruptor situado debajo de estas está en posición BATT o PWR, según sea adecuado.</li><li>• Cambie las pilas. El voltaje debe ser superior a 2,8 V.</li><li>• Compruebe la conexión a la red eléctrica (si se utiliza).</li><li>• Si utiliza la conexión a la red eléctrica, extraiga las pilas.</li><li>• Asegúrese de que los códigos se han memorizado.</li></ul>
El módulo no consigue aprender el código.	<ul style="list-style-type: none"><li>• Asegúrese de que el mando original está a 50 mm del receptor IR en la parte delantera/superior del módulo, y a 90 grados.</li><li>• Asegúrese de que las pilas del mando original están llenas.</li><li>• Mantenga el botón del mando original pulsado durante más tiempo y suéltelo solamente después de que se enciendan las luces LED verdes del módulo.</li></ul>
El módulo memoriza el código, pero no controla el proyector.	<ul style="list-style-type: none"><li>• Vuelva a programar los botones.</li><li>• Si ha efectuado la programación en modo sencillo, pruebe el modo avanzado.</li><li>• Use el emisor IR externo.</li><li>• Compruebe el cable del emisor IR para asegurarse de que no está defectuoso.</li></ul>

## **ESPECIFICACIONES**

DIMENSIONES DEL PRODUCTO: 71 x 42 x 31mm (longitud x anchura x altura)

PESO DEL PRODUCTO: 63 gramos

MATERIAL DE CONSTRUCCIÓN: Plástico

COLOR: Blanco

SUMINISTRO DE ALIMENTACIÓN: Fuente de alimentación externa de CA de 100-240 V 50/60 Hz. 12 voltios / 0,5 amp

Transformador integrado en el enchufe. Incluye enchufes intercambiables: Reino

Unido/Europa/EE. UU./Australia. Longitud del cable de CC: 4 m. Dimensiones del transformador: 66 x 43 x 30 mm

CONSUMO DE ENERGÍA

Estática:  $\leq 5 \mu\text{A}$

Envío:  $\leq 20\text{mA}$

Copia:  $\leq 10 \text{mA}$

CONFORMIDADES: Conformidad RoHS, WEEE y CE

## **ACCESORIOS INCLUIDOS**

5 x botones opacos

1 x set de etiquetas

1 x caja de conexiones de banda única Techconnect

1 x marco de banda única Techconnect

1 x emisor IR con un cable de 150 mm (con miniconector hembra en el extremo)

1 x emisor IR con un cable de 20 m

1 x cable RS-232 macho D-Sub a Phoenix de 150 mm

## **GARANTÍA DE REPARACIÓN EN PUNTO DE SERVICIO DURANTE TODA LA VIDA ÚTIL DEL PRODUCTO**

Este producto incluye una garantía de reparación en punto de servicio durante toda su vida útil. Si experimenta algún problema, deberá facilitar una DESCRIPCIÓN DETALLADA del fallo en cuestión.

Algunos productos de Vision son sumamente técnicos y requieren la detección y corrección de anomalías en todos los elementos de la instalación, ya que es posible que no sea el producto de Vision el que esté fallando. Por esta razón, el fabricante podría negarse a sustituir el artículo si no se facilita una descripción suficiente.

- Esta es una garantía intransferible y válida exclusivamente para el comprador original.
- Esta garantía le ofrece cobertura ante lo siguiente:
  - Funcionamiento defectuoso de cualquier componente, incluida la fuente de alimentación.
  - Daños detectados al extraer el producto por primera vez de su embalaje, siempre y cuando se notifiquen dentro de las 24 horas siguientes a la compra.
- Si al recibir el producto, éste no funcionara o presentara defectos de fábrica (DOA), dispondrá de 21 días a partir de la fecha de compra para notificárselo al distribuidor nacional a través del vendedor al que compró sus productos audiovisuales.
- La responsabilidad de enviar el producto al centro de servicio designado por Vision corresponderá al comprador original.
- La responsabilidad de Vision quedará limitada al coste de sustituir la unidad defectuosa cubierta por la garantía, excepto en caso de muerte o lesiones corporales (Directiva 85/374/CEE).
- Si el producto hubiera dejado de fabricarse (EOL), Vision ofrecerá un abono en lugar de su sustitución.
- Esta garantía no cubrirá el producto en caso de funcionamiento defectuoso provocado por su uso excesivo, un uso inadecuado, una instalación incorrecta, una potencia de entrada inestable o incorrecta, o bien su modificación.

Vision hace todo lo posible por enviar los artículos de sustitución en un plazo de 5 días hábiles. No obstante, esto no siempre resulta factible, en cuyo caso se enviarán tan pronto como sea materialmente posible.

*EXENCIÓN DE RESPONSABILIDAD LEGAL: Debido a nuestro compromiso por mejorar constantemente nuestros productos, los datos indicados anteriormente podrán cambiar sin previo aviso. El presente Manual del Usuario se publica sin garantía alguna y nos reservamos el derecho a realizar mejoras o cambios en el mismo según resulte necesario y debido a errores tipográficos, imprecisiones de la información vigente o mejora de los programas y/o equipos, en cualquier momento y sin previo aviso. Tales cambios se incorporarán en las nuevas ediciones del Manual del Usuario.*

# TECHCONNECT CONTRÔLE

## GUIDE DE L'UTILISATEUR



[www.visionaudiovisual.com/fr/techconnect-fr/tc3-ctl](http://www.visionaudiovisual.com/fr/techconnect-fr/tc3-ctl)

## DÉCLARATION DE CONFORMITÉ

Les produits Vision sont certifiés conformes à toutes les réglementations locales connues pour une certification OC. Vision s'engage à assurer que tous ses produits sont totalement compatibles avec l'ensemble des normes de certification applicables pour la vente dans la Communauté européenne et les autres pays participants.

Le produit décrit dans le présent manuel est conforme aux normes RoHS (directive UE 2002/95/CE) et DEEE (directive UE 2002/96/CE). À la fin de sa durée de vie, ce produit doit être renvoyé à son lieu d'achat en vue de son recyclage.

## AVERTISSEMENTS



**CAUTION**  
**RISK OF ELECTRIC SHOCK**  
**DO NOT OPEN**



**ATTENTION: RISQUE DE CHOC ÉLECTRIQUE NE PAS OUVRIR**  
ATTENTION : AFIN DE LIMITER LES RISQUES DE CHOC ÉLECTRIQUE, NE RETIREZ JAMAIS NI CAPOT NI CACHE ARRIÈRE. AUCUNE PIÈCE INTERNE N'EST RÉPARABLE PAR L'UTILISATEUR. POUR LA MAINTENANCE, ADRESSEZ-VOUS À UN PERSONNEL QUALIFIÉ.

 Le symbole représentant un éclair avec une pointe de flèche dans un triangle équilatéral a pour objet d'avertir l'utilisateur de la présence dans le boîtier du produit de points sous tension dangereux et non isolés, susceptibles de constituer un risque de choc électrique pour les personnes.

 Le point d'exclamation dans un triangle équilatéral est destiné à informer l'utilisateur qu'il trouvera dans la documentation accompagnant l'appareil des instructions importantes concernant son fonctionnement et sa maintenance.

**AVERTISSEMENT : POUR LIMITER LES RISQUES D'INCENDIE OU DE CHOC ÉLECTRIQUE, N'EXPOSEZ JAMAIS CET APPAREIL À LA PLUIE OU À L'HUMIDITÉ.**

Tous les produits sont conçus et importés au sein de l'UE par « Vision », une entreprise intégralement détenue par Azlan Logistics Ltd, société enregistrée en Angleterre sous le numéro 04625566 et sise à Lion House, 4 Pioneer Business Park, Clifton Moor, York, YO30 4GH. N° d'enregistrement DEEE : GD0046SY



## **DÉCLARATION D'ORIGINE**

Tous les produits Vision sont fabriqués en République populaire de Chine (PRC).

## **UTILISEZ UNIQUEMENT DES PRISES CA DOMESTIQUES**

Le raccordement de l'unité à une prise fournissant une tension supérieure peut entraîner un risque d'incendie.

## **MANIPULEZ LE CÂBLE D'ALIMENTATION AVEC SOIN**

Ne débranchez pas la prise de la prise murale en tirant sur le câble ; tirez toujours sur la prise elle-même. Tirer sur le câble risquerait de l'endommager. Débranchez votre unité si vous prévoyez de ne pas l'utiliser pendant une durée prolongée. Ne placez pas de meubles ou d'autres objets lourds sur le câble, et évitez de faire tomber des objets lourds dessus. Ne faites pas de nœuds avec le câble d'alimentation. Vous risqueriez non seulement d'endommager le câble, mais également de causer un court-circuit entraînant un risque d'incendie important.

## **EMPLACEMENT D'INSTALLATION**

Évitez d'installer ce produit dans un endroit :

- mouillé ou humide
- directement exposé aux rayons du soleil ou proche d'appareils de chauffage
- extrêmement froid
- excessivement sujet aux vibrations ou à la poussière
- insuffisamment ventilé

N'exposez pas ce produit à des égouttements ou projections de liquide. **NE DÉPOSEZ PAS D'OBJETS REMPLIS DE LIQUIDES SUR OU À PROXIMITÉ DE CE PRODUIT !**

## **DÉPLACEMENT DE L'UNITÉ**

Avant de déplacer l'unité, veillez à retirer le câble d'alimentation de la prise murale et débranchez les câbles de connexion à d'autres unités.

## **SIGNES ALARMANTS**

Si vous détectez une odeur ou une fumée anormales, éteignez immédiatement ce produit et débranchez le câble d'alimentation. Contactez votre revendeur ou Vision.

## **EMBALLAGE**

Conservez tous les matériaux d'emballage. Ils sont essentiels au transport si l'unité doit être réparée.

**SI L'EMBALLAGE D'ORIGINE N'EST PAS UTILISÉ POUR RENVOYER L'UNITÉ AU CENTRE DE SERVICE, LES DOMMAGES SURVENUS LORS DU TRANSPORT NE SERONT PAS COUVERTS PAR LA GARANTIE.**

## PANNEAUX AVANT ET ARRIÈRE

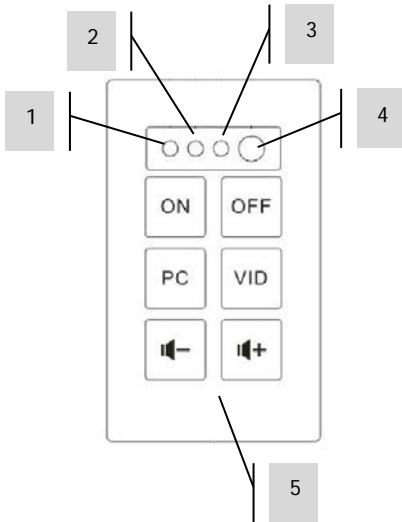

- 1. DEL de confirmation d'apprentissage (verte)
- 2. DEL de mode d'apprentissage (rouge)
- 3. Récepteur infrarouge
- 4. Émulateur/émetteur infrarouge interne

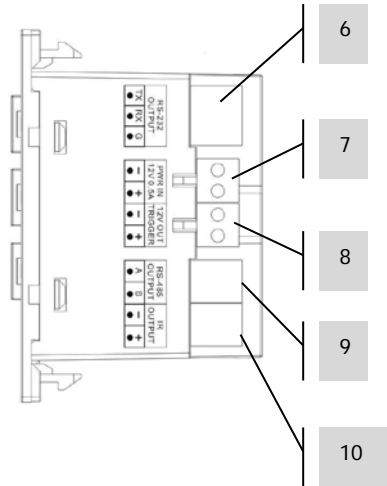

- 5. Boutons de fonctions
- 6. RS-232
- Alimentation (12 V / 0,5 A)
- Sortie déclenchement 12 V
- 9. RS-485
- 10. Sortie infrarouge

## BOUTONS

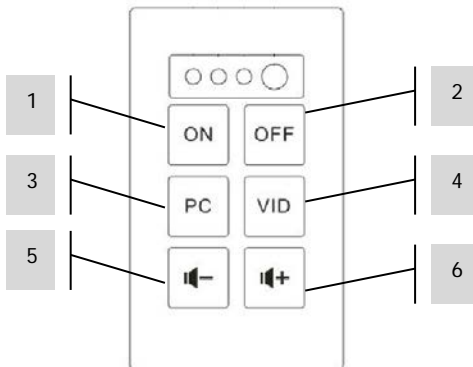

## OPTIONS DE CONTRÔLE

### Infrarouge

Ce contrôle Techconnect apprend les codes envoyés par la télécommande IR d'un appareil et les réplique. L'émetteur infrarouge intégré en façade convient pour les locaux peu étendus.

Pour les salles plus vastes, trois émetteurs câblés extérieurement sont inclus : l'un avec un câble de 10 m, les deux autres livrés sans câble mais extensibles à l'aide de câbles Techconnect Minijack.

REMARQUE : Il n'y a pas de limite théorique à la longueur des câbles IR.

REMARQUE : Les télécommandes livrées avec les écrans de projection fonctionnent souvent par radiofréquences et non par infrarouges. Dans ce cas, vous pouvez utiliser le déclenchement 12 v.

### RS-232

Format de contrôle professionnel utilisé pour commander divers dispositifs, y compris des projecteurs. Plus fiable que l'infrarouge, il instaure une communication bidirectionnelle avec le dispositif de commande pour accuser réception.

Requiert des câbles à trois conducteurs. Longueur des câbles limitée.

REMARQUE : En cas d'utilisation de RS-232, le TC2-CTL3 doit être alimenté sur secteur.

### Commande de déclenchement 12 V

Simple tension de déclenchement couramment utilisée pour activer les écrans de projection. Requiert des câbles non blindés à deux conducteurs.

REMARQUE : En cas d'utilisation du déclenchement 12 V, le TC2-CTL3 doit être alimenté sur secteur.

### RS-485

Employant les mêmes codes que le RS-232, ce protocole autorise de plus grandes longueurs de câble (jusqu'à 100 m environ) et ne requiert que des câbles à deux conducteurs. Rares sont les dispositifs audiovisuels en mesure de décoder RS-485.

En cas d'extension du clavier par un module de contrôle supplémentaire, cette borne est utilisée pour connecter le module esclave au module maître.

REMARQUE : En cas d'utilisation de RS-485, le TC2-CTL3 doit être alimenté sur secteur.



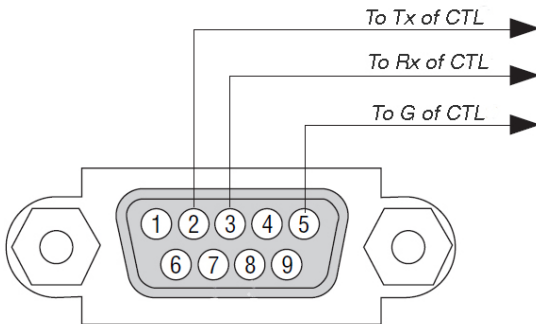
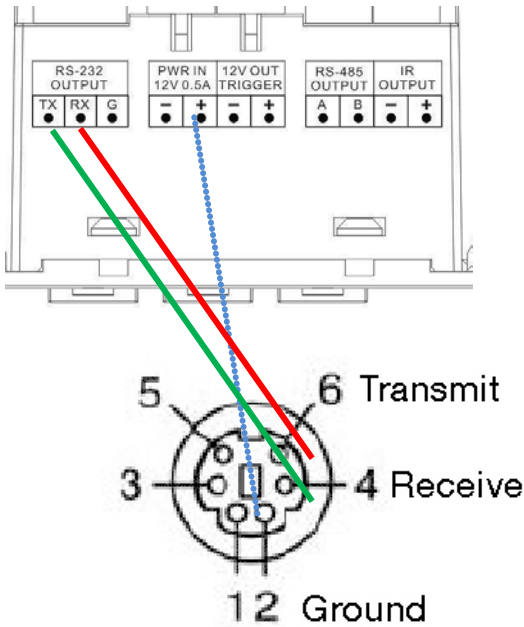

**Remarque :** l'émetteur est normalement relié au récepteur. Extron vous demande de les connecter.

**PANNEAU ÉTENDU**

Si vous utilisez deux appareils l'un à côté de l'autre, ils sont configurés comme maître / esclave. Ils sont connectés par RS-485 A à A, B à B.

## INSTALLATION

1. **APPLIQUEZ LES ÉTIQUETTES** Utilisez un tournevis à tête plate pour retirer les couvercles transparents des boutons, et appliquez les étiquettes comme indiqué :

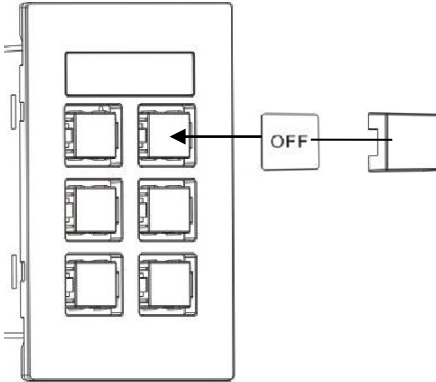

2. **SÉLECTIONNEZ LA SOURCE DE COURANT** Le module de contrôle est pré-réglé pour une alimentation sur secteur. Si vous optez pour une alimentation par 2 piles AAA (non incluses), placez sur 'BATT' le commutateur situé à l'intérieur du compartiment des piles.

REMARQUE 1 : En cas d'alimentation par piles, les boutons ne s'allument que lorsqu'on appuie dessus.

REMARQUE 2 : En cas d'alimentation sur secteur, assurez-vous que les piles ont été retirées.

3. **BRANCHEZ LES CÂBLES** Connectez les câbles appropriés et placez le module dans le coffret. Si l'installation est très simple, il se peut qu'il n'y ait aucun câble à brancher.

## PROGRAMMATION EN MODE SIMPLE

Adapté au contrôle d'un seul dispositif IR, tel qu'un projecteur.

1. **METTEZ LE DISPOSITIF EN MODE APPRENTISSAGE** Appuyez sur le bouton 3, maintenez-le enfoncé, puis faites de même avec le bouton 4 (boutons du milieu). La DEL d'apprentissage en façade devient au rouge.
2. **APPUYEZ SUR LE BOUTON QUI DOIT APPRENDRE LE CODE** En façade, appuyez sur le bouton auquel vous voulez affecter le code entrant. Un code peut être affecté à chaque bouton.
3. **FAITES APPRENDRE LE CODE** Pointez la télécommande en direction de la façade du module de contrôle. Appuyez sur le bouton correspondant de la télécommande et maintenez-le enfoncé jusqu'à ce que la DEL verte clignote pour confirmation.

Si c'est la DEL rouge qui clignote, l'apprentissage du code a échoué. Réessayez.

**REMARQUE :** La télécommande doit être placée perpendiculairement au récepteur infrarouge et à 10 cm. Protégez de la lumière ambiante.

4. **RÉPÉTEZ L'OPÉRATION** Le contrôle revient au mode normal dès que le code est appris. Répétez la procédure ci-dessus pour programmer les autres boutons.

### BOUTON 2

Envoie automatiquement le code deux fois. Adapté à l'arrêt d'un projecteur. Cette fonction peut être désactivée dans le logiciel de l'ordinateur.

### BOUTONS 5 ET 6

Émettent les codes en rafale lorsqu'ils sont maintenus enfoncés. Adapté au réglage du volume. Cette fonction peut être désactivée dans le logiciel de l'ordinateur.

## PROGRAMMATION EN MODE AVANCÉ

REMARQUE : Pour ces fonctions avancées, le contrôle doit être alimenté sur secteur.

Utilisez ce mode pour :

- Programmer plusieurs codes pour chaque bouton
- Utiliser RS-232 ou le déclenchement 12 V
- Ajouter un clavier supplémentaire
- Programmer des actions planifiées
- Dupliquer vers plusieurs contrôles

1. COPIEZ LE LOGICIEL SUR L'ORDINATEUR Téléchargez-le depuis le site de Vision : [www.visionaudiovisual.com/fr/techconnect-fr/tc3-ctl](http://www.visionaudiovisual.com/fr/techconnect-fr/tc3-ctl)
2. CONNECTEZ LE MODULE DE CONTRÔLE VIA USB Un miniconnecteur à la norme USB-B est situé à l'intérieur du compartiment à piles. (Câble USB non inclus)

Vous pouvez utiliser le logiciel sans connecter de module de contrôle, mais cela est nécessaire pour l'apprentissage de codes IR.

3. LANCEZ LE LOGICIEL Vous pouvez créer un nouveau programme, modifier celui qui est stocké sur l'ordinateur ou modifier celui du contrôle.

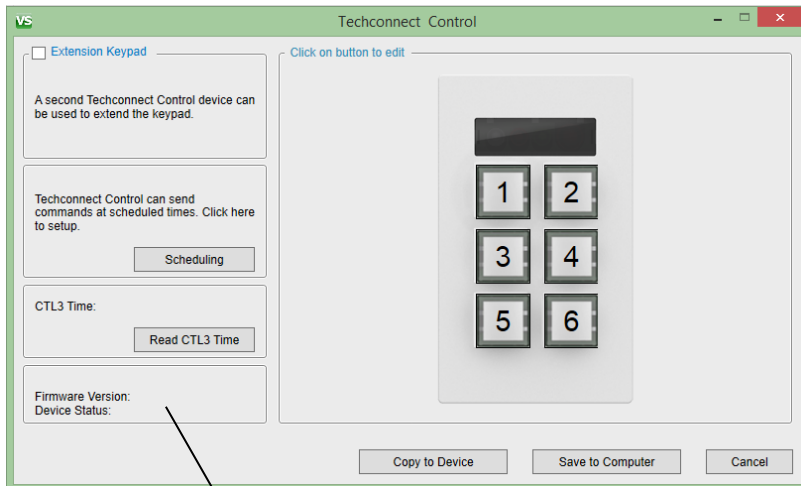

Pour déterminer la version du firmware de votre contrôle, cliquez sur « Read CTL3 Time »

4. COMMENCEZ PAR AFFECTER LES CODES en cliquant sur un bouton de l'image. Cette fenêtre vous permet de définir les codes pour le bouton correspondant.

Repeat (répété) : si vous maintenez le bouton enfoncé, l'envoi des codes est répété

Sequential (séquentiel) : la 1<sup>ère</sup> pression envoie la commande 1, la 2<sup>e</sup> pression envoie la commande 2, etc.

Simultaneous (simultané) : toutes les commandes sont envoyées en même temps

Command	Control Type	Brand	Model	Function	Code	Communication format	Delay (Seconds)
<input checked="" type="checkbox"/>	RS-232	Epson	Select			Edit	0
<input type="checkbox"/>	RS-232	Select	Add New			Edit	0
<input type="checkbox"/>	RS-232	Select	ALL			Edit	0
<input type="checkbox"/>	RS-232	Select				Edit	0
<input type="checkbox"/>	RS-232	Select				Edit	0

Sélectionnez  
RS-232 / IR / 12 V

Remarque : les déclencheurs  
12 V ne permettent pas de  
définir un délai

5. SÉLECTIONNEZ LES CODES EXISTANTS Si les codes sont déjà dans la bibliothèque, sélectionnez le contrôle et la fonction dans les menus déroulants. Le code apparaît.

REMARQUE : le logiciel contient une bibliothèque de codes RS-232 prédéfinis. Quand vous ajoutez des codes et synchronisez dans le logiciel, ces codes deviennent accessibles à tous les utilisateurs qui se synchronisent.

6. DÉFINISSEZ DE NOUVEAUX CODES en sélectionnant « Add New » (ajouter nouveau) dans une des colonnes du contrôle. Une nouvelle fenêtre apparaît :

a. Tapez par-dessus le texte existant dans les champs Device / Brand / Model (contrôle / marque / modèle).

VS Add New

Brand: Epson  
Model: Select

Baud rate: 19200  
Parity: NONE

Function Code

<input checked="" type="checkbox"/>	ON	1234
<input checked="" type="checkbox"/>	OFF	4321
<input checked="" type="checkbox"/>	PC	2314

ASCI  
HEX

b. RS-232 seulement : les champs Baud Rate (débit en bauds) et Parity (parité) restent normalement inchangés. Dans le cas contraire, le manuel du projecteur l'indiquera.

VS Add New

Brand: Epson  
Model: Select

Baud rate: 19200  
Parity: NONE

Function Code

<input checked="" type="checkbox"/>	ON	1234
<input checked="" type="checkbox"/>	OFF	4321
<input checked="" type="checkbox"/>	PC	2314

ASCI  
HEX

c. Dans les champs Function (fonction), saisissez les codes en écrasant le texte existant.

VS Add New

Brand: Epson  
Model: Select

Baud rate: 19200  
Parity: NONE

Function Code

<input checked="" type="checkbox"/>	ON	1234
<input checked="" type="checkbox"/>	OFF	4321
<input checked="" type="checkbox"/>	PC	2314

ASCI  
HEX

- d. Pour l'ajout de codes IR, un bouton d'apprentissage s'affiche à droite de chaque code.
- i. Connectez un TC2-CTL3 à l'ordinateur au moyen d'un câble USB.
  - ii. Appuyez sur le bouton d'apprentissage (learn) jusqu'à ce que la DEL rouge s'allume sur le module.
  - iii. Dirigez la télécommande d'origine vers la face avant du module, puis appuyez sur le bouton et maintenez-le enfoncé.
  - iv. Une fois l'opération terminée, le bouton apparaît en bleu pour attester de l'attribution des codes.

Remarque : le module n'a pas besoin d'une alimentation extérieure. Placez le commutateur d'alimentation sur « PWR ».

- e. Le bouton d'enregistrement « Save » ne devient disponible que lorsque tous les champs ont été remplis.

VS Add New

Brand: Epson | Baud rate: 19200 |  ASCII |  HEX

Model: Select

Function

<input checked="" type="checkbox"/>	ON	1234
<input checked="" type="checkbox"/>	OFF	4321
<input checked="" type="checkbox"/>	PC	2314
<input type="checkbox"/>		
<input type="checkbox"/>		
<input type="checkbox"/>		
<input type="checkbox"/>		
<input type="checkbox"/>		

Hex Rules:  
1. For HEX code there is no need to input commas and spaces e.g. XX, XX, XX is input as XXXXXX  
2. Only numbers 0-9 and letters A-F. All other characters are invalid.  
3. If head of the code is 0x, then 0x should be ignored e.g. for 0xbe just input be.  
ASCII Rules:  
4. CR represents 'Enter'. Please note the number of Enter commands.

- f. Cliquez sur « Save ». Vous avez alors créé une nouvelle liste de codes, et vous devez affecter au bouton un nouveau code spécifique au moyen des menus déroulants.

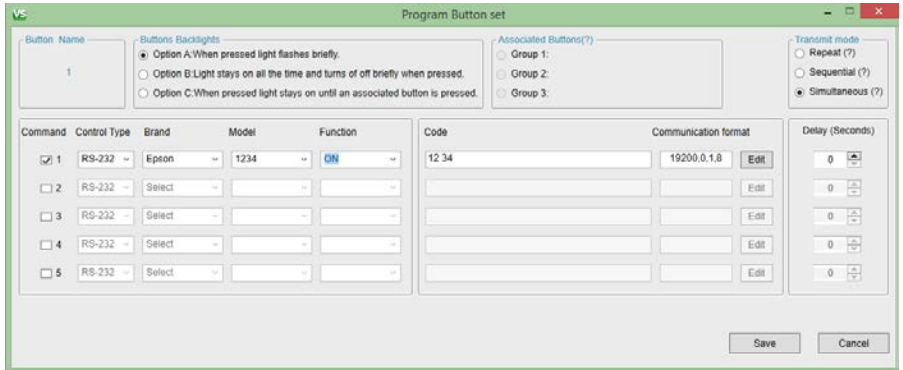

Remarque : il est possible d'affecter à chaque bouton jusqu'à trois codes de même type, p. ex. 3 x IR, 3 x RS-232 ou 3 x 12 V.

7. MODIFIEZ LES CODES en cliquant sur « Edit ». Seuls les codes créés par des utilisateurs peuvent être modifiés. Vous ne pouvez pas changer les codes inclus dans la bibliothèque Vision prédéfinie.

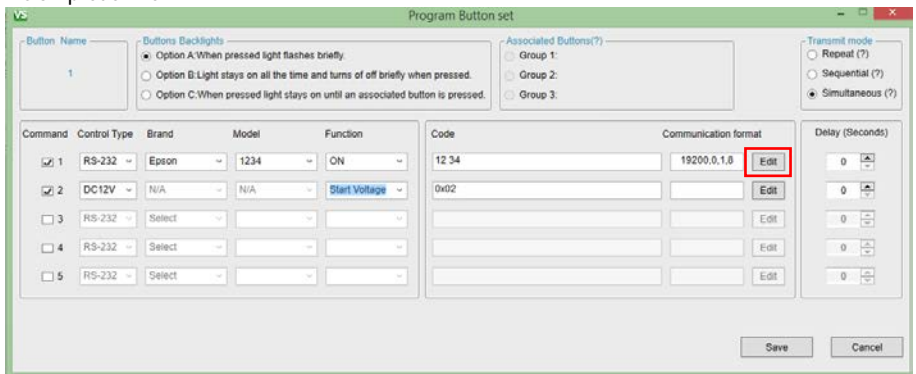

8. PANNEAUX D'EXTENSION Si six boutons ne sont pas suffisants, vous pouvez utiliser deux panneaux côte à côte :
- Assignez les commandes aux boutons 1-6
  - Cochez le clavier d'extension
  - Assignez les commandes aux boutons 7-12



- d. Programmez l'appareil MAÎTRE (1-6)
  - i. Décochez la case
  - ii. Connectez l'appareil MAÎTRE au PC
  - iii. Sélectionnez Copy to device (copier sur appareil)
- e. Programmez l'appareil ESCLAVE (7-12)
  - i. Cochez la case
  - ii. Connectez l'appareil ESCLAVE au PC
  - iii. Sélectionnez Copy to device (copier sur appareil)
- f. Connectez deux appareils ensemble avec les bornes RS-485. Les câbles déclencheurs RS-232, IR et 12 V doivent être acheminés vers l'unité maître.

9. TERMINEZ PAR LA PROGRAMMATION Si vous configurez la fonction de programmation, faites-le en dernier. Tous les codes ont été appris au préalable.

10. MODE D'ÉMISSION Si plusieurs commandes sont en train d'être envoyées séquentiellement, appuyer sur un autre bouton annulera toutes les commandes en attente.

## DÉPANNAGE

Si votre système ne fonctionne pas correctement, consultez les informations qui suivent. Si le problème persiste, débranchez l'alimentation et contactez immédiatement votre revendeur AV.

Problème	Correction
Aucune DEL ne s'allume quand on appuie sur les boutons	<ul style="list-style-type: none"><li>• Si l'alimentation s'effectue au moyen de piles, vérifiez que le commutateur dans le compartiment à piles est placé sur « BATT » et non sur « PWR »</li><li>• Remplacez les piles. La tension doit être supérieure à 2,8 V</li><li>• Le cas échéant, vérifiez le branchement secteur.</li><li>• En cas d'alimentation par secteur, retirez les piles</li><li>• Vérifiez que les codes ont bien été appris</li></ul>
Le module ne parvient pas à apprendre le code	<ul style="list-style-type: none"><li>• Assurez-vous que la télécommande émettrice est à 5 cm du récepteur IR situé dans la partie supérieure de la façade du module, et orientée perpendiculairement à ce dernier</li><li>• Vérifiez la fraîcheur des piles dans la télécommande émettrice.</li><li>• Tenez plus longtemps enfoncé le bouton de la télécommande émettrice et ne le relâchez que lorsque la LED verte s'allume sur le module</li></ul>
Le module apprend le code mais ne commande pas le projecteur	<ul style="list-style-type: none"><li>• Reprogrammez les boutons.</li><li>• Si vous avez effectué la programmation en mode simple, essayez de recommencer en mode avancé</li><li>• Utilisez un émulateur IR externe</li><li>• Assurez-vous que le câble de l'émulateur IR n'est pas endommagé</li></ul>

## **CARACTÉRISTIQUES**

DIMENSIONS DU PRODUIT : 71 x 42 x 31mm (longueur x largeur x hauteur)

POIDS DU PRODUIT : 63 g

MATÉRIAU DE CONSTRUCTION : plastique

COULEUR : blanc

ALIMENTATION : 100/240 V CA 50/60 Hz. 12 volts / 0,5 amp

Transformateur intégré dans la prise. Prises interchangeables UK/EU/US/AU incluses. Longueur point de sortie DC : 4 m. Dimensions du transformateur : 66 x 43 x 30mm

CONSOMMATION ÉLECTRIQUE

Statique :  $\leq 5 \mu\text{A}$

Émission :  $\leq 20 \text{ mA}$

Copie :  $\leq 10 \text{ mA}$

CONFORMITÉ : RoHS, DEEE et CE

## **ACCESSOIRES INCLUS**

5 caches pour boutons

1 série d'étiquettes

1 boîte électrique monoposte Techconnect

1 coffret Techconnect simple paroi

1 émulateur IR avec câble 150 mm (terminé par minijack femelle)

1 émulateur IR avec câble 20 m

1 x câble D-Sub RS-232 mâle vers phoenix 150 mm

## **GARANTIE À VIE RETOUR ATELIER**

Ce produit est couvert par une garantie retour atelier à vie. En cas de problème, veuillez nous fournir une DESCRIPTION DÉTAILLÉE de la panne.

Certains de nos produits sont très techniques et requièrent le contrôle de tous les éléments de l'installation, le produit Vision n'étant pas forcément à l'origine de la panne. Pour cette raison, le fabricant peut refuser de remplacer l'article sans description adéquate.

- Cette garantie est réservée à l'acheteur originel et ne peut être transmise.
- Cette garantie vous protège dans les cas suivants :
  - Défaut d'un composant, y compris l'alimentation.
  - Dommages constatés lors du premier déballage du produit, s'ils sont signalés dans les 24 heures suivant l'achat.
- Si le produit est défectueux à la livraison, vous disposez de 21 jours à partir de la date d'achat pour le signaler au distributeur national en vous adressant à votre revendeur AV.
- L'acheteur originel est responsable de l'expédition du produit dans le centre de service désigné par Vision.
- La responsabilité de Vision est limitée au coût du remplacement de l'unité défectueuse sous garantie, à l'exception des cas de mort ou de blessure (EU85/374/CEE).
- Si le produit est en fin de vie (FDV), Vision effectuera un remboursement en lieu et place du remplacement.
- Cette garantie ne protège pas le produit des défauts causés par une utilisation abusive ou incorrecte, une installation incorrecte, une alimentation électrique instable ou défectueuse ou une modification.

Vision s'efforce d'expédier un article de remplacement dans les 5 jours ouvrables. Cela n'est pas toujours possible, le produit sera alors expédié dans les meilleurs délais.

*CLAUSE D'EXONÉRATION DE RESPONSABILITÉ : en raison de notre engagement à améliorer nos produits, les informations ci-dessus peuvent être modifiées sans préavis. Ce manuel d'utilisation est publié sans garantie. Des améliorations ou modifications peuvent y être apportées à tout moment et sans préavis, que ce soit pour corriger des erreurs typographiques et des inexactitudes ou suite à l'évolution des programmes ou des équipements. Les éditions ultérieures de ce manuel d'utilisation refléteront ces mises à jour.*

# TECHCONNECT CONTROL MANUALE DI ISTRUZIONI



[www.visionaudiovisual.com/it/techconnect-it/tc3-ctl](http://www.visionaudiovisual.com/it/techconnect-it/tc3-ctl)

## DICHIARAZIONE DI CONFORMITÀ

Laddove necessario, i prodotti Vision sono certificati e conformi a tutti i regolamenti locali noti relativi allo standard di "certificazione CB". Vision si impegna a garantire la completa conformità di tutti i prodotti con tutti gli standard di certificazione applicabili per la vendita nell'Unione Europea e in altri paesi aderenti.

Il prodotto descritto nel presente manuale di istruzioni è conforme alle norme RoHS (direttiva UE 2002/95/CE) e WEEE (direttiva UE 2002/96/CE). Al termine della sua vita utile questo prodotto deve essere riconsegnato al punto vendita in cui è stato acquistato per il riciclaggio.

## AVVERTENZE



**CAUTION**  
RISK OF ELECTRIC SHOCK  
DO NOT OPEN



**ATTENZIONE: PERICOLO DI SCOSSE ELETTRICHE NON APRIRE**

ATTENZIONE: PER RIDURRE IL PERICOLO DI SCOSSE ELETTRICHE, NON RIMUOVERE IL COPERCHIO (O IL PANNELLO POSTERIORE). ALL'INTERNO NON SONO PRESENTI PARTI RIPARABILI DALL'UTENTE. PER LA MANUTENZIONE RIVOLGERSI A PERSONALE TECNICO QUALIFICATO.



Il simbolo del fulmine con la punta a freccia all'interno di un triangolo equilatero ha la funzione di mettere in guardia l'utente sulla presenza, nel contenitore del prodotto, di "tensioni pericolose" non isolate di entità tale da comportare il pericolo di scosse elettriche per le persone.



Il punto esclamativo all'interno di un triangolo equilatero ha la funzione di richiamare l'attenzione dell'utente sulla presenza di importanti istruzioni relative al funzionamento e alla manutenzione (assistenza tecnica) nell'opuscolo fornito in dotazione con l'apparecchio.

**ATTENZIONE: PER RIDURRE IL PERICOLO DI INCENDIO O SCOSSE ELETTRICHE, NON ESPORRE L'APPARECCHIO ALLA PIOGGIA O ALL'UMIDITÀ.**

Tutti i prodotti sono progettati e importati nell'Unione Europea da Vision, società interamente controllata da Azlan Logistics Ltd., registrata in Inghilterra al n. 04625566 con sede legale in Lion House, 4 Pioneer Business Park, Clifton Moor, York, YO30 4GH. Registrazione WEEE: GD0046SY



## **DICHIARAZIONE DI ORIGINE**

Tutti i prodotti Vision sono fabbricati nella Repubblica Popolare Cinese (RPC).

## **UTILIZZARE SOLO PRESE AC DELLA RETE DOMESTICA**

Il collegamento dell'unità a una presa di corrente con voltaggio superiore può comportare pericolo d'incendio.

## **MANEGGIARE CON CURA IL CAVO DI ALIMENTAZIONE**

Non tirare il cavo per scollegare la spina dalla presa AC; afferrare direttamente la spina per scollegarla. Tirando il cavo si possono causare danni al cavo stesso. Se non si prevede di utilizzare l'unità per un lungo periodo, staccare la spina. Non posizionare elementi di arredo o altri oggetti pesanti sul cavo ed evitare di farli cadere sul cavo. Non annodare il cavo di alimentazione. In caso contrario non solo potrebbe danneggiarsi ma potrebbe anche causare un cortocircuito con conseguente pericolo d'incendio.

## **LUOGO DI INSTALLAZIONE**

Non installare questo prodotto in luoghi caratterizzati dalle seguenti condizioni:

- Luoghi umidi o bagnati
- Luoghi esposti alla luce diretta del sole o in prossimità di fonti di calore
- Luoghi estremamente freddi
- Luoghi soggetti a vibrazioni eccessive e alla presenza di polvere
- Luoghi poco ventilati

Non esporre questo prodotto a gocce o schizzi. **NON POSIZIONARE OGGETTI PIENI DI LIQUIDI SOPRA O VICINO A QUESTO PRODOTTO!**

## **SPOSTAMENTO DELL'UNITÀ**

Prima di spostare l'unità assicurarsi di aver disinserito il cavo di alimentazione dalla presa AC e di aver scollegato i cavi di collegamento con altre unità.

## **SEGNALI DI PERICOLO**

Se si rileva la presenza di un odore insolito o di fumo, disattivare immediatamente il prodotto e scollegare il cavo di alimentazione. Contattare il rivenditore o Vision.

## **IMBALLAGGIO**

Conservare tutto il materiale d'imballaggio. Questo materiale è essenziale per spedire l'unità in caso di riparazione.

**QUALORA NON SI UTILIZZI L'IMBALLAGGIO ORIGINALE PER LA RESTITUZIONE DELL'UNITÀ AL CENTRO DI ASSISTENZA, LA GARANZIA NON COPRIRÀ GLI EVENTUALI DANNI AVVENUTI DURANTE IL TRASPORTO.**

## PANNELLI ANTERIORE E POSTERIORE

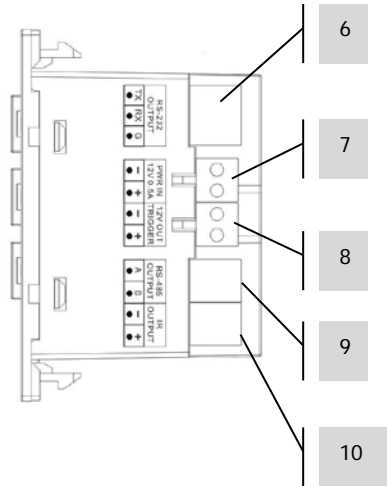
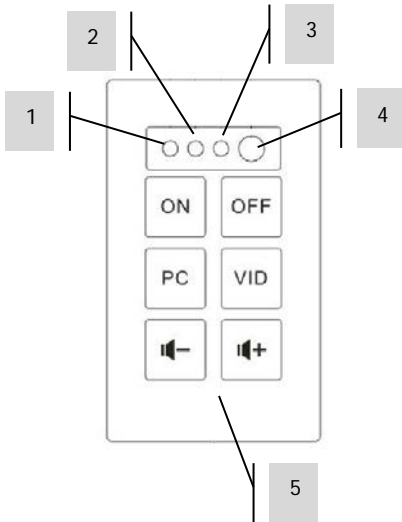

1. LED conferma apprendimento (verde)
2. LED modalità apprendimento (rosso)
3. Ricevitore IR
4. Blaster/emettitore interno IR
5. Pulsanti di comando

6. RS-232
7. Ingresso PWR (12V 0,5A)
8. Uscita trigger a 12V
9. RS-485
10. Uscita IR

## PULSANTI

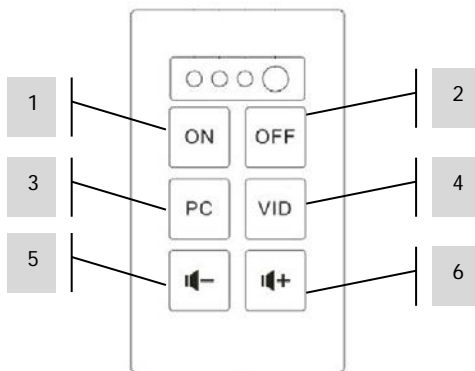



## OPZIONI DI CONTROLLO

### Infrarossi

Techconnect Control apprende e copia i codici inviati da un telecomando a infrarossi del dispositivo. L'emettitore a infrarossi integrato nel pannello anteriore è adatto per piccole sale.

Per sale più ampie sono inclusi tre emettitori esterni a infrarossi collegati, uno con un cavo da 10 m e due senza cavi. I cavi per minijack Techconnect sono ideali come prolunghie.

NOTA: Per i cavi IR non esistono limiti di lunghezza teorici.

NOTA: I telecomandi in dotazione con gli schermi dei proiettori spesso sono RF, non IR. Per controllare questi schermi utilizzare una tensione trigger a 12 V.

### RS-232

Formato di tipo professionale utilizzato per controllare diversi dispositivi, inclusi i proiettori. Più affidabile degli infrarossi, utilizza una comunicazione bidirezionale con il dispositivo di controllo per confermare la ricezione dei comandi.

Richiede un cavo tripolare. Lunghezza dei cavi limitata.

NOTA: Se si utilizza il protocollo RS-232, il TC2-CTL3 deve essere collegato all'alimentazione di rete.

### Trigger a 12 V

Semplice tensione trigger utilizzata comunemente per attivare schermi di proiettori. Richiede un cavo bipolare non schermato.

NOTA: Se si utilizza la tensione trigger da 12 V, il TC2-CTL3 deve essere collegato all'alimentazione di rete.

### RS-485

Questo protocollo utilizza gli stessi codici del RS-232, ma consente una maggiore lunghezza del cavo, circa 100 m, e richiede solo un cavo bipolare. Pochi dispositivi AV sono in grado di decodificare il segnale RS-485.

Se si aggiunge un modulo Control supplementare per ampliare il tastierino, questo terminale viene utilizzato per collegare il modulo slave a quello master.

NOTA: Se si utilizza il protocollo RS-485, il TC2-CTL3 deve essere collegato all'alimentazione di rete.

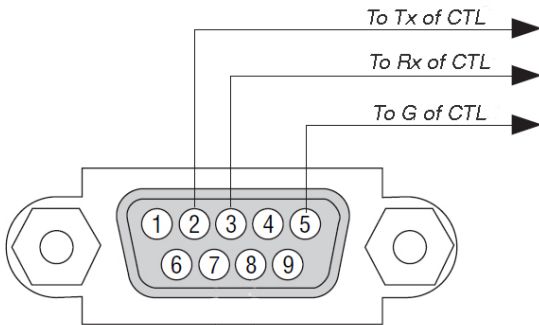
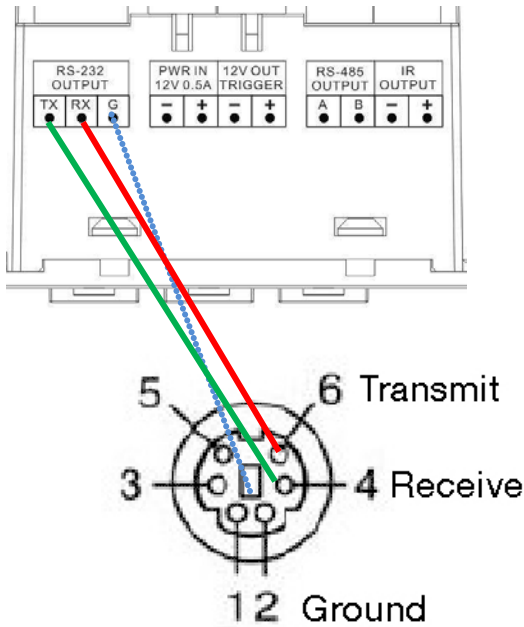

**Nota:** Il trasmettitore è cablato di serie al ricevitore. I modelli Extron richiedono il cablaggio manuale da trasmettitore a trasmettitore.

**PANNELLO ESTESO**

Se si utilizzano due dispositivi affiancati, vanno configurati come master/slave. Il collegamento avviene tramite terminali RS-485 da A a A, da B a B.

## INSTALLAZIONE

1. **APPLICARE LE ETICHETTE** Utilizzare un cacciavite a testa piatta per rimuovere i coperchi dei pulsanti vuoti e applicare le etichette come indicato:

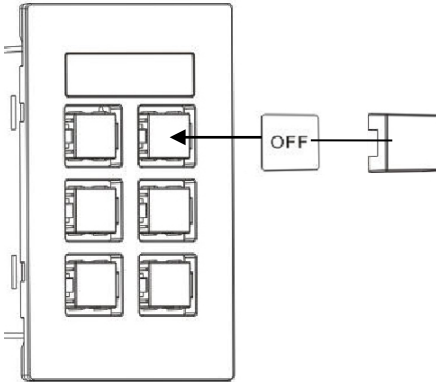

2. **SELEZIONARE IL TIPO DI ALIMENTAZIONE** Il modulo di controllo è impostato di default per il collegamento all'alimentazione di rete. Se si sceglie di alimentarlo con 2 batterie AAA (non incluse), spostare l'interruttore all'interno del vano batterie su BATT.

NOTA 1: Se si utilizza l'alimentazione a batteria la retroilluminazione funziona solo quando si premono i pulsanti.

NOTA 2: Se si utilizza l'alimentazione di rete, assicurarsi di aver rimosso le batterie dal dispositivo.

3. **COLLEGARE I CAVI** Collegare i cavi necessari e inserire il modulo nella mascherina. Nel caso di installazioni estremamente semplici può non essere richiesto il collegamento di cavi.

## MODALITÀ DI PROGRAMMAZIONE SEMPLICE

Adatta a controllare solo un dispositivo IR, per esempio un proiettore.

1. **ATTIVARE LA MODALITÀ DI APPRENDIMENTO SUL DISPOSITIVO** Tenere premuto il pulsante 3, quindi tenere premuto il pulsante 4 (pulsanti centrali). Il LED della modalità di apprendimento sul pannello anteriore si illumina in rosso e rimane acceso.
2. **PREMERE IL PULSANTE PER ASSEGNARE IL CODICE** Sul pannello frontale premere il pulsante a cui assegnare il codice in ingresso. Si può assegnare un codice a ogni pulsante.
3. **INVIARE IL CODICE PER L'APPRENDIMENTO** Puntare il telecomando verso il pannello frontale del modulo Control. Tenere premuto il pulsante sul telecomando finché il LED verde di conferma non lampeggia.

Se il LED rosso lampeggia, significa che l'operazione di apprendimento del codice non è riuscita. Riprovare.

**NOTA:** il telecomando deve trovarsi a 100mm dal ricevitore IR e non deve essere tenuto in posizione inclinata. Proteggere dalla luce ambientale.

4. **RIPETERE** Dopo aver appreso un codice, il dispositivo ritorna alla modalità normale. Ripetere le operazioni sopra descritte per programmare altri pulsanti.

### PULSANTE 2

Invia automaticamente il codice due volte. Adatto per spegnere il proiettore. Può essere disattivato con il software installato sul computer.

### PULSANTE 5/6

Quando viene premuto, invia ripetutamente i codici. Adatto per il controllo del volume. Può essere disattivato con il software installato sul computer.

## MODALITÀ DI PROGRAMMAZIONE AVANZATA

NOTA: Per queste funzioni avanzate il dispositivo deve essere collegato all'alimentazione di rete.

Utilizzare questa modalità per:

- Programmare codici multipli per ogni pulsante
- Utilizzare RS-232 o trigger a 12 V
- Aggiungere un tastierino di estensione
- Programmare azioni pianificate
- Duplicare su altri dispositivi

1. CARICARE IL SOFTWARE SUL PC Scaricarlo dal sito web di Vision:  
[www.visionaudiovisual.com/it/techconnect-it/tc3-ctl/](http://www.visionaudiovisual.com/it/techconnect-it/tc3-ctl/)

2. COLLEGARE IL MODULO CONTROL TRAMITE USB Nel vano batterie si trova un mini connettore USB-B standard (cavo USB non incluso).

Il software può essere utilizzato senza un modulo di controllo collegato, ma per l'apprendimento di codici IR è necessario collegare un modulo di controllo.

3. AVVIARE IL SOFTWARE È possibile creare un nuovo programma o modificare il programma salvato sul PC o quello salvato sul dispositivo.

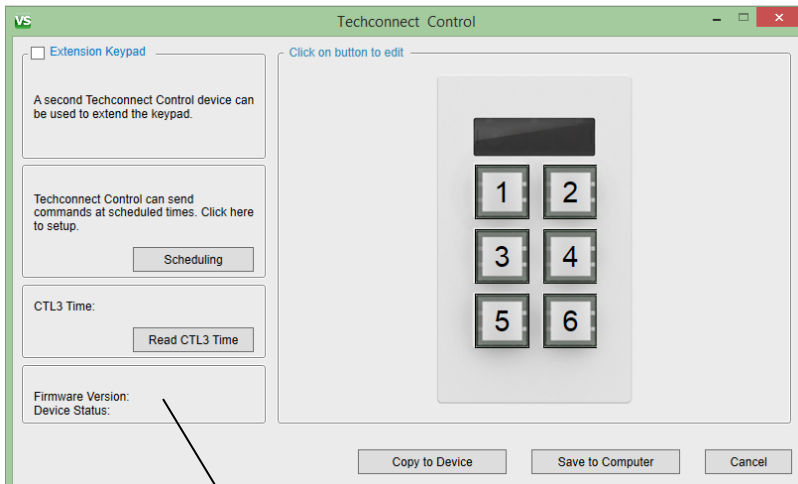

Per scoprire la versione del firmware del dispositivo, fare clic su Read CTL3 Time (Leggi orario CTL3)

4. INIZIARE CON L'ASSEGNAZIONE DEI CODICI Fare clic su un pulsante all'interno dell'immagine. Attraverso questa finestra sarà possibile impostare i codici del pulsante 1.

Repeat (Ripetuto): se si tiene premuto il pulsante i codici verranno inviati ripetutamente.

Sequential (Sequenziale): premendo la prima volta si invia il comando 1, la seconda volta il comando 2 e così via.

Simultaneous (Simultaneo): tutti i comandi vengono inviati contemporaneamente.

Command	Control Type	Brand	Model	Function	Code	Communication format	Delay (Seconds)
<input checked="" type="checkbox"/> 1	RS-232	Epson	Select			Edit	0
<input type="checkbox"/> 2	RS-232	Select	Add New			Edit	0
<input type="checkbox"/> 3	RS-232	Select	ALL			Edit	0
<input type="checkbox"/> 4	RS-232	Select				Edit	0
<input type="checkbox"/> 5	RS-232	Select				Edit	0

Selezionare  
RS-232/IR/12V

Nota: non è possibile  
impostare il delay sui trigger  
a 12 V

5. SELEZIONARE I CODICI ESISTENTI Se i codici sono già presenti nella libreria, selezionare il dispositivo e la funzione dai menu a tendina. A questo punto verrà visualizzato il codice.

NOTA: il software contiene una libreria preimpostata di codici RS-232. Quando si aggiungono nuovi codici a sincronizzazione al software, questi nuovi codici diventano disponibili per tutti gli utenti quando si sincronizzano.

6. IMPOSTARE NUOVI CODICI Selezionare Add New (Aggiungi nuovo) in una qualsiasi delle colonne dei dispositivi. Si aprirà una nuova finestra:

- a. Digitare sul testo esistente nei campi Device/Brand/Model (Dispositivo/Marca/Modello).

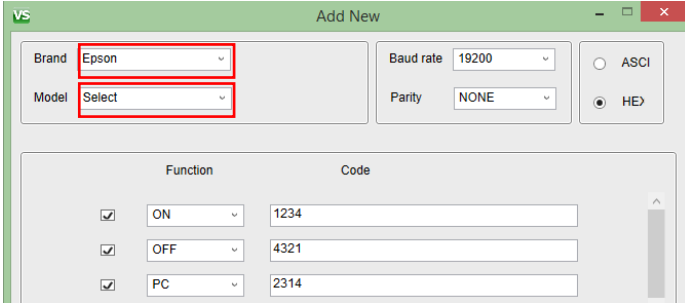

The screenshot shows the 'Add New' dialog box with the following fields and values:

Brand	Epson	Baud rate	19200	<input type="radio"/> ASCII
Model	Select	Parity	NONE	<input checked="" type="radio"/> HEX

Function	Code
<input checked="" type="checkbox"/> ON	1234
<input checked="" type="checkbox"/> OFF	4321
<input checked="" type="checkbox"/> PC	2314

- b. Solo RS-232: normalmente i campi Baud Rate (Velocità in baud) e Parity (Parità) restano invariati. Eventuali modifiche, se necessarie, saranno riportate sul manuale del proiettore.

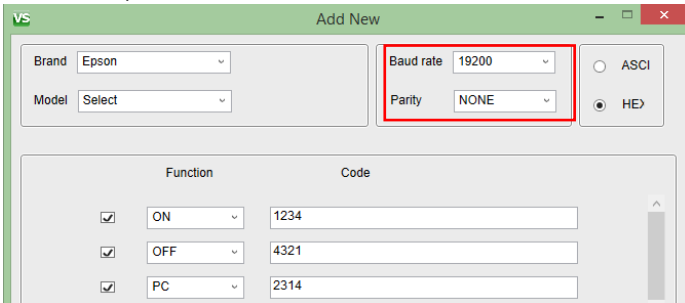

The screenshot shows the 'Add New' dialog box with the following fields and values:

Brand	Epson	Baud rate	19200	<input type="radio"/> ASCII
Model	Select	Parity	NONE	<input checked="" type="radio"/> HEX

Function	Code
<input checked="" type="checkbox"/> ON	1234
<input checked="" type="checkbox"/> OFF	4321
<input checked="" type="checkbox"/> PC	2314

- c. Digitare sul testo esistente nei campi Function (Funzione) e inserire il codice.

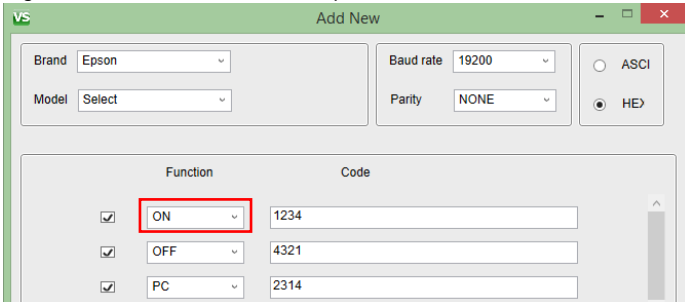

The screenshot shows the 'Add New' dialog box with the following fields and values:

Brand	Epson	Baud rate	19200	<input type="radio"/> ASCII
Model	Select	Parity	NONE	<input checked="" type="radio"/> HEX

Function	Code
<input checked="" type="checkbox"/> ON	1234
<input checked="" type="checkbox"/> OFF	4321
<input checked="" type="checkbox"/> PC	2314

- d. Se si aggiungono dei codici IR, a destra di questi ultimi verrà visualizzato un pulsante Learn (Apprendi).
- i. Collegare un TC2-CTL3 al PC usando un cavo USB.
  - ii. Premere Learn (Apprendi) e attendere finché il LED rosso si illumina sul modulo.
  - iii. Puntare il telecomando originale verso il pannello frontale del modulo e tenere premuto il pulsante.
  - iv. Al termine di questa operazione il pulsante diventerà blu per confermare che i codici sono stati assegnati.

Nota: il modulo non richiede alimentazione esterna. Posizionare l'interruttore dell'alimentazione su PWR.

- e. Il pulsante Save (Salva) rimarrà grigio finché non verranno completati tutti i campi.

Brand: Epson

Model: Select

Baud rate: 19200

Parity: NONE

Radio buttons:  ASCII,  HEX

Function	Value
<input checked="" type="checkbox"/>	ON
<input checked="" type="checkbox"/>	OFF
<input checked="" type="checkbox"/>	PC
<input type="checkbox"/>	
<input type="checkbox"/>	
<input type="checkbox"/>	
<input type="checkbox"/>	
<input type="checkbox"/>	
<input type="checkbox"/>	

2314

Hex Rules:

1. For HEX code there is no need to input commas and spaces e.g. XX, XX, XX is input as XXXXXX
2. Only numbers 0-9 and letters A-F. All other characters are invalid.
3. If head of the code is 0x, then 0x should be ignored e.g. for 0xbe just input be.

ASCII Rules:

4. CR represents 'Enter'. Please note the number of Enter commands.

Save Cancel



- f. Fare clic su Save (Salva). È stato appena creato un nuovo elenco di codici, pertanto è necessario assegnare un nuovo codice specifico al pulsante utilizzando i menu a tendina.

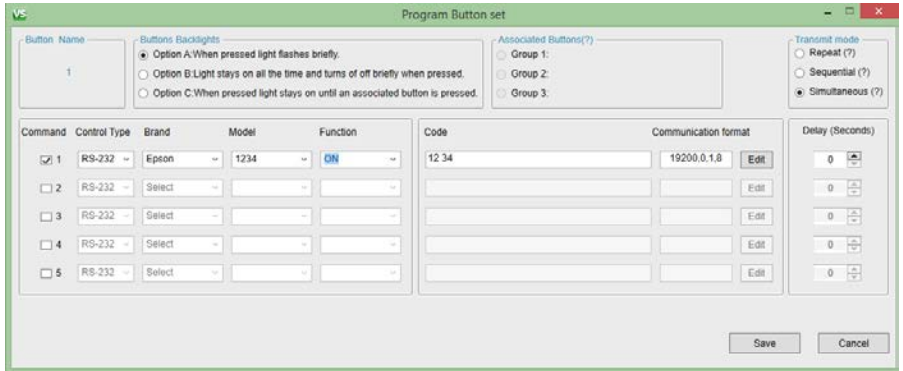

Nota: a ciascun pulsante possono essere assegnati fino a tre codici dello stesso tipo, ad es. 3 x IR, 3 x RS-232, 3 x 12v.

7. **MODIFICARE I CODICI** Fare clic su Edit (Modifica). È possibile modificare solo i codici creati dagli utenti. I contenuti della libreria Vision preimpostata non possono essere modificati.

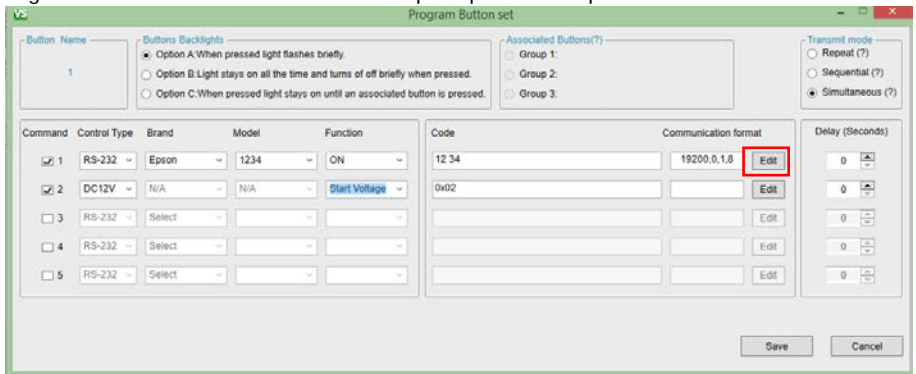

8. **PANNELLI DI ESTENSIONE** Se sei pulsanti non sono sufficienti, è possibile utilizzare due pannelli affiancati:
- Assegnare i comandi ai pulsanti 1-6
  - Selezionare la tastiera di estensione
  - Assegnare i comandi ai pulsanti 7-12
  - Programmare il dispositivo MASTER (1-6)

- i. Deselezionare la casella
    - ii. Collegare il dispositivo MASTER al PC
    - iii. Selezionare Copy to device (Copia su dispositivo)
  - e. Programmare il dispositivo SLAVE (7-12)
    - i. Selezionare la casella
    - ii. Collegare il dispositivo SLAVE al PC
    - iii. Selezionare Copy to device (Copia su dispositivo)
  - f. Collegare i due dispositivi tra loro con terminali RS-485. Tutti i cavi RS-232, IR e trigger da 12 V devono terminare presso l'unità master.

9. **EFFETTUARE LA PROGRAMMAZIONE ALLA FINE** Se si desidera impostare la funzione di programmazione, si consiglia di farlo al termine delle altre operazioni. È necessario che tutti i codici siano già stati acquisiti.

10. **MODALITÀ DI TRASMISSIONE** Se più comandi sono già in corso di trasmissione in maniera sequenziale, la pressione di un altro pulsante annullerà qualsiasi comando precedentemente inserito in coda.

## RISOLUZIONE DEI PROBLEMI

Se il sistema non funziona in modo corretto, consultare le seguenti informazioni. Se il problema persiste, scollegare dalla rete di alimentazione e contattare immediatamente il rivenditore AV.

Problema	Soluzione
Nessun LED acceso quando si premono i pulsanti	<ul style="list-style-type: none"><li>• In caso di alimentazione a batteria, assicurarsi che l'interruttore sotto le batterie sia posizionato su BATT o PWR in base al tipo di funzionamento scelto</li><li>• Sostituire le batterie. Il voltaggio deve essere superiore a 2,8 V</li><li>• Verificare il collegamento all'alimentazione di rete (se in uso).</li><li>• Se si utilizza l'alimentazione di rete, rimuovere le batterie</li><li>• Assicurarsi che i codici siano stati appresi</li></ul>
Il modulo non riesce ad apprendere il codice	<ul style="list-style-type: none"><li>• Assicurarsi che il telecomando originale si trovi a una distanza di 50 mm dal ricevitore a infrarossi, collocato nella parte superiore/anteriore del modulo, e sia posizionato a 90 gradi</li><li>• Assicurarsi che le batterie del telecomando originale siano cariche.</li><li>• Tenere premuto più a lungo il pulsante sul telecomando originale finché non si accende il LED verde sul modulo</li></ul>
Il modulo apprende il codice ma non è in grado di controllare il proiettore	<ul style="list-style-type: none"><li>• Riprogrammare i pulsanti.</li><li>• Se la programmazione è avvenuta in modalità semplice, provare a programmare in modalità avanzata</li><li>• Utilizzare il blaster IR esterno</li><li>• Controllare il cavo del blaster IR per accertarsi che non sia stato danneggiato</li></ul>

## **SPECIFICHE**

**DIMENSIONI DEL PRODOTTO:** 71 x 42 x 31mm (lunghezza x larghezza x altezza)

**PESO DEL PRODOTTO:** 63 grammi

**MATERIALE DI COSTRUZIONE:** plastica

**COLORE:** bianco

**ALIMENTAZIONE:** alimentatore esterno CA da 100-240v, 50/60 Hz, 12V / 0,5A

Trasformatore integrato nella spina. Include adattatori intercambiabili: UK/EU/US/AU. Lunghezza cavo CC: 4 m Dimensioni del trasformatore: 66 x 43 x 30 mm

**CONSUMO DI CORRENTE**

In condizioni statiche:  $\leq 5 \mu\text{A}$

In fase di invio:  $\leq 20 \text{ mA}$

In fase di copia:  $\leq 10 \text{ Ma}$

**CONFORMITÀ:** conformità RoHS, WEEE e CE

## **ACCESSORI IN DOTAZIONE**

5 x pulsanti neutri

1 x etichette

1 x scatola portapresa a un posto Techconnect

1 x mascherina a una finestra Techconnect

1 x blaster IR con cavo da 150 mm (terminazione con minijack femmina)

1 x blaster IR con cavo da 20 m

1 x cavo RS-232 maschio da D-Sub a Phoenix da 150 mm

## **GARANZIA A VITA CON SPEDIZIONE AL CENTRO ASSISTENZA**

Questo prodotto è fornito con una garanzia a vita con spedizione al centro assistenza. Se si riscontra un problema, si richiede di fornire una DESCRIZIONE DETTAGLIATA del difetto.

Alcuni prodotti Vision sono particolarmente tecnici e richiedono un'ispezione di tutti i componenti dell'installazione, in quanto il difetto riscontrato potrebbe non interessare il prodotto Vision. Per questo motivo, nel caso in cui non si fornisca una descrizione adeguata, il produttore potrebbe rifiutare la sostituzione dell'articolo.

- Tale garanzia è valida esclusivamente per il primo acquirente e non è cedibile.
- La garanzia copre i seguenti casi:
  - Guasto di qualsiasi componente, incluso l'alimentatore.
  - Danno riscontrato immediatamente dopo aver rimosso il prodotto dall'imballaggio, se notificato entro 24 ore dall'acquisto.
- Se si tratta di un prodotto già difettoso o non funzionante al momento della consegna (DOA, "Dead On Arrival"), si hanno a disposizione 21 giorni dalla data di acquisto per inviare la notifica al distributore nazionale tramite il rivenditore AV.
- Il primo acquirente è responsabile della spedizione del prodotto al centro di assistenza indicato da Vision.
- La responsabilità di Vision è limitata al costo della sostituzione dell'unità difettosa in garanzia, fatti salvi i casi di morte o lesioni (UE 85/374/CEE).
- Se il prodotto è fuori produzione (EOL, "End Of Line"), Vision emetterà un rimborso anziché eseguirne la sostituzione.
- La garanzia non si applica in caso di guasti provocati da incuria, uso improprio, installazione errata, alimentazione discontinua o difettosa o modifiche apportate di propria iniziativa.

Benché Vision cerchi di inviare un prodotto di ricambio entro 5 giorni lavorativi, questo non è sempre possibile; in questo caso l'articolo sarà spedito al più presto possibile.

*NOTE LEGALI: come conseguenza del nostro impegno per il continuo miglioramento dei prodotti, i dati riportati sopra possono essere modificati senza preavviso. Il presente manuale di istruzioni è pubblicato senza alcuna garanzia ed eventuali miglioramenti o modifiche al manuale dovuti a errori tipografici, informazioni imprecise o aggiornamenti di programmi e/o apparecchiature possono essere effettuati in qualsiasi momento e senza preavviso. Tali modifiche saranno inserite nelle nuove edizioni del manuale.*

# TECHCONNECT CONTROL HANDLEIDING



[www.visionaudiovisual.com/nl/techconnect-nl/tc3-ctl](http://www.visionaudiovisual.com/nl/techconnect-nl/tc3-ctl)

## CONFORMITEITSVERKLARING

Indien van toepassing, zijn alle producten van Vision gecertificeerd en voldoen ze aan alle bekende lokale voorschriften die vereist zijn voor een CB-certificaat. Vision garandeert dat alle producten volledig voldoen aan alle normen die van toepassing zijn op verkoop in de EU en andere deelnemende landen.

Het product dat beschreven staat in deze handleiding voldoet aan de normen van de BGS-richtlijn (EU richtlijn 2002/95/EG) en de AEEA-richtlijn (EU richtlijn 2002/96/EG). Dit product moet aan het eind van de gebruiksduur voor recycling teruggebracht worden naar het verkooppunt.

## WAARSCHUWING



**CAUTION**  
**RISK OF ELECTRIC SHOCK**  
**DO NOT OPEN**



**WAARSCHUWING: RISICO OP ELEKTRISCHE SCHOK NIET OPENEN**  
WAARSCHUWING: OM HET RISICO OP EEN ELEKTRISCHE SCHOK TE VERMINDEREN, MAG DE BEHUIZING (OF ACHTERPLAAT) NIET VERWIJDERD WORDEN ER ZIJN GEEN ONDERDELEN DIE DE GEBRUIKER ZELF KAN ONDERHOUDEN. LAAT ONDERHOUD AAN GEKWALIFICEERD PERSONEEL OVER.



Het symbool van de bliksemschicht in een gelijkzijdige driehoek is bedoeld om de gebruiker te attenderen op de aanwezigheid van niet-geïsoleerde 'gevaarlijke spanning' in het inwendige van het product, die sterk genoeg kan zijn om mensen een elektrische schok toe te dienen.



Het uitroepteken in een gelijkzijdige driehoek is bedoeld om de gebruiker te attenderen op de aanwezigheid van belangrijke instructies voor bediening en onderhoud (service) in de literatuur die bij het apparaat geleverd wordt.

**WAARSCHUWING: OM HET RISICO OP BRAND OF EEN ELEKTRISCHE SCHOK TE VERKLEINEN, HET APPARAAT NIET BLOOTSTELLEN AAN REGEN OF VOCHT.**

'Vision' ontwikkelt en importeert alle producten naar de EU. Vision is volledig eigendom van Azlan Logistics Ltd., dat geregistreerd is in Engeland onder nr. 04625566 op adres Lion House, 4 Pioneer Business Park, Clifton Moor, York, YO30 4GH. AEEA-registratie: GD0046SY



## **VERKLARING INZAKE OORSPRONG**

Alle producten van Vision worden gemaakt in de Volksrepubliek China.

## **GEBRUIK UITSLUITEND HUISHOUDELIJKE STOPCONTACTEN**

Als het apparaat op een stopcontact wordt aangesloten dat een hoger voltage levert, kan dat brandgevaar opleveren.

## **WEES VOORZICHTIG MET HET NETSNOER**

Haal de stekker nooit uit het stopcontact door aan het snoer te trekken; trek altijd aan de stekker zelf. Trekken aan het netsnoer kan het beschadigen. Als u van plan bent om uw apparaat gedurende langere tijd niet te gebruiken, haal dan de stekker uit het stopcontact. Plaats geen meubels of andere zware objecten op het snoer en probeer te voorkomen dat er zware objecten op vallen. Leg geen knoop in het netsnoer. Het snoer kan niet alleen beschadigd raken, maar er kan ook kortsluiting optreden wat vervolgens brandgevaar oplevert.

## **PLAATS VAN INSTALLATIE**

Vermijd dat het product onder de volgende omstandigheden wordt geïnstalleerd:

- Vochtige of natte plaatsen
- Plaatsen met direct zonlicht of dicht bij verwarmingsapparatuur
- Extreem koude locaties
- Plaatsen met buitensporig veel vibratie of stof
- Slecht geventileerde plaatsen

Stel dit product niet bloot aan druppelen of spatten. **ZET GEEN PRODUCTEN GEVULD MET VLOEISTOF OP OF IN DE BUURT VAN DIT PRODUCT!**

## **HET APPARAAT VERPLAATSEN**

Zorg bij het verplaatsen van het apparaat dat het netsnoer uit het stopcontact is gehaald en ontkoppel kabels die op andere apparaten zijn aangesloten.

## **WAARSCHUWINGSSIGNALLEN**

Als u een abnormale geur of rook opmerkt, schakel dit product dan meteen uit en haal de stekker uit het stopcontact. Neem contact op met uw tussenpersoon of met Vision.

## **VERPAKKING**

Bewaar al het verpakkingsmateriaal. Dat is essentieel voor vervoer in het geval dat het apparaat gerepareerd moet worden.

**ALS HET APPARAAT NIET IN DE ORIGINELE VERPAKKING NAAR DE REPARATIEDIENST WORDT GERETOURNEERD, ZAL SCHADE VEROORZAAKT TIJDENS HET TRANSPORT NIET ONDER DE GARANTIE VALLEN.**



## VOOR- EN ACHTERAANZICHT

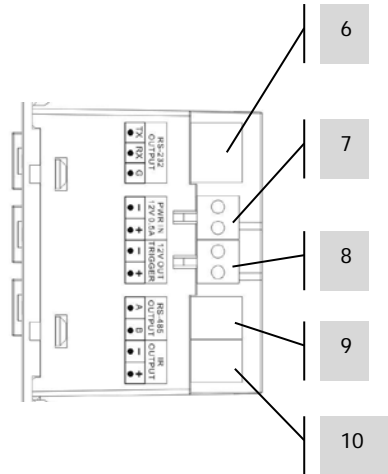
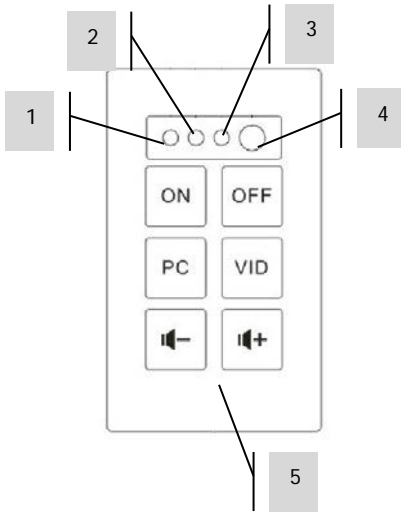

1. Led voor leerbevestiging (groen)
2. Led voor leermodus (rood)
3. IR-sensor
4. Interne IR-blastrer / zender
5. Functieknoppen

6. RS-232
7. Ingang netvoeding (12V 0,5A)
8. 12V Trigger uit
9. RS-485
10. IR uit

## KNOPPEN

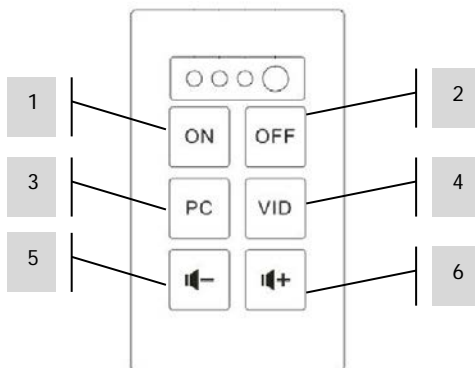

## BEDIENINGSOPTIES

### IR

Techconnect Control leert en repliceert codes die door de afstandsbediening van een apparaat verzonden worden. Een in het frontpaneel geïntegreerde IR-sensor is toereikend voor gebruik in kleinere ruimtes.

Voor grotere ruimtes zijn drie externe IR-zenders meegeleverd die bekabeling nodig hebben - één met een kabel van 10m en twee zonder kabels. Ze kunnen aangesloten worden op Techconnect ministekkerkabels.

OPMERKING: Er bestaat theoretisch gesproken geen beperking voor de lengte van IR-kabels.

OPMERKING: Afstandsbedieningen van projectorschermen werken veelal op radiofrequentie en niet op IR. Om deze schermen te bedienen, moet u de 12V trigger gebruiken.

### RS-232

Professionele bedieningsmethode om verschillende apparaten te bedienen, waaronder projectors. Deze methode is betrouwbaarder dan IR en communiceert over en weer met het bedieningsapparaat om te bevestigen dat commando's zijn ontvangen.

Vereist een geaarde kabel. Beperkte kabellengtes.

OPMERKING: Als RS-232 wordt gebruikt, moet de TC2-CTL3 op netvoeding worden aangesloten.

### 12v trigger

Eenvoudige spanningstrigger veelal gebruikt om projectieschermen te activeren. Vereist een gewone, niet-afgeschermd elektrische kabel.

OPMERKING: Als er een 12V trigger wordt gebruikt, moet de TC2-CTL3 op netvoeding aangesloten worden.

### RS-485

Hiervoor worden dezelfde codes gebruikt als bij RS-232, maar dit protocol voorziet in langere kabellengtes tot ongeveer 100m en vereist enkel het gebruik van gewone (niet-geaarde) elektrische kabels. Er bestaat maar weinig av-apparatuur die RS-485 kan decoderen.

Als er een extra bedieningsmodule wordt gebruikt om het toetsenpaneel uit te breiden, dan wordt deze terminal gebruikt om de secundaire module met de primaire module te verbinden.

OPMERKING: Als RS-485 gebruikt wordt, moet de TC2-CTL3 op netvoeding aangesloten zijn.

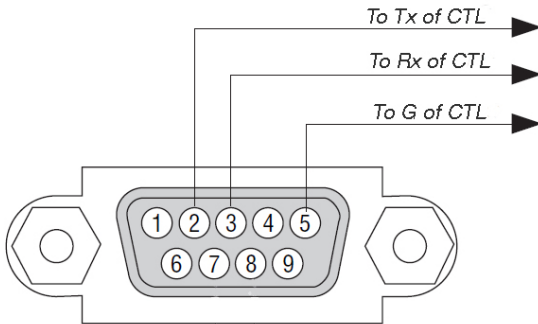
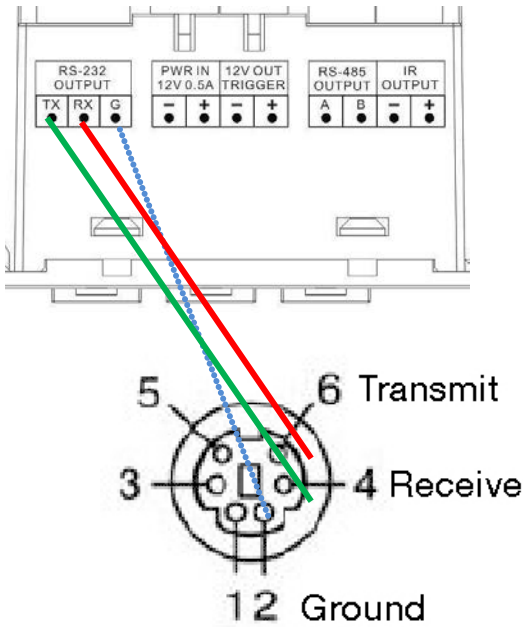

**N.B.:** Tx is normaliter aangesloten op Rx. Extron vereist dat u van Tx naar Tx aansluit.

**UITGBREID PANEEL**

Als u twee apparaten naast elkaar gebruikt worden deze ingesteld als master/slave. Ze zijn met elkaar verbonden via RS-485 A naar A, B naar B.

## INSTALLATIE

1. **BEVESTIG LABELS** Gebruik een platte schroevendraaier om de doorzichtige klepjes van de knoppen los te klikken en breng de labels als volgt aan:

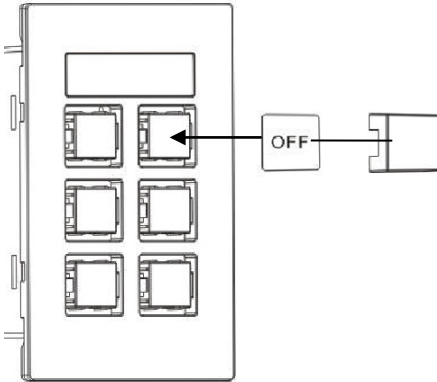

2. **SELECTEER VOEDING** De bedieningsmodule wordt standaard van stroom voorzien door de netvoeding. Als u ervoor kiest om de module met 2 AA-batterijen (niet meegeleverd) van stroom te voorzien, zet dan de schakelaar in het batterijenvak op BATT.

OPMERKING 1: Als de module door batterijen van stroom voorzien wordt, lichten de knoppen alleen op als erop gedrukt wordt.

OPMERKING 2: Als de module door netvoeding van stroom voorzien wordt, verwijder dan de batterijen uit het apparaat.

3. **SLUIT KABELS AAN** Sluit de juiste kabels aan en bevestig de module in het frame. Bij heel eenvoudige installaties is het misschien niet nodig om kabels aan te sluiten.

## PROGRAMMEREN IN EENVOUDIGE MODUS

Geschikt voor het bedienen van slechts één IR-apparaat, bv. een projector.

1. **ZET APPARAAT IN LEERMODUS** Druk knop 3 in en houd deze ingedrukt, druk dan op knop 4 en houd deze ingedrukt (dit zijn de middelste knoppen). De led voor de leermodus op de voorkant wordt rood en blijft branden.
2. **DRUK OP KNOP OM CODE AAN TOE TE WIJZEN** Druk op de functieknop op het frontpaneel waaraan de binnenkomende code toegewezen zal worden. Aan elke knop kan één code worden toegewezen.
3. **CODE LEREN** Richt de afstandsbediening op de voorkant van de bedieningsmodule. Houd de knop op de afstandsbediening ingedrukt tot de groene led knippert ter bevestiging.

Als de rode led knippert, is de code niet geleerd. Probeer het opnieuw.

**OPMERKING:** De afstandsbediening moet 50mm van de IR-sensor af en niet onder een hoek gehouden worden. Afschermen van licht in ruimte.

4. **HERHALEN** Het apparaat zal opnieuw naar de normale modus terugkeren zodra het een code geleerd heeft. Herhaal de stappen hierboven om andere knoppen te programmeren.

### KNOP 2

Stuurt automatisch de code twee keer. Geschikt om een projector uit te schakelen. Dit kan uitgeschakeld worden met de software.

### KNOP 5/6

Stuurt de codes herhaaldelijk als de knop ingedrukt blijft. Geschikt voor de bediening van het volume. Dit kan uitgeschakeld worden met de software.

## PROGRAMMEREN IN GEAVANCEERDE MODUS

OPMERKING: Voor deze geavanceerde functies heeft het apparaat netvoeding nodig.

Gebruik deze modus wanneer u:

- Meerdere codes wilt programmeren voor elke knop
- De RS-232 of 12V trigger wilt gebruiken
- Een extra toetsenpaneel wilt toevoegen
- Geplande acties wilt programmeren
- Wilt kopiëren op meerdere apparaten

1. LAAD DE SOFTWARE OP DE PC Download de software van de website van Vision:  
[www.visionaudiovisual.com/nl/techconnect-nl/tc3-ctl](http://www.visionaudiovisual.com/nl/techconnect-nl/tc3-ctl)
2. SLUIT DE BEDIENINGSMODULE AAN VIA USB In het batterijvak zit een standaard USB-B mini-aansluiting. (USB-kabel is niet meegeleverd)

De software kan worden gebruikt zonder dat een bedieningsmodule is aangesloten, maar als er IR-codes geleerd moeten worden, moet u een bedieningsmodule aansluiten.

3. START SOFTWARE U kunt een nieuw programma maken, een programma bewerken dat op de pc is opgeslagen of een programma bewerken dat op het apparaat is opgeslagen.

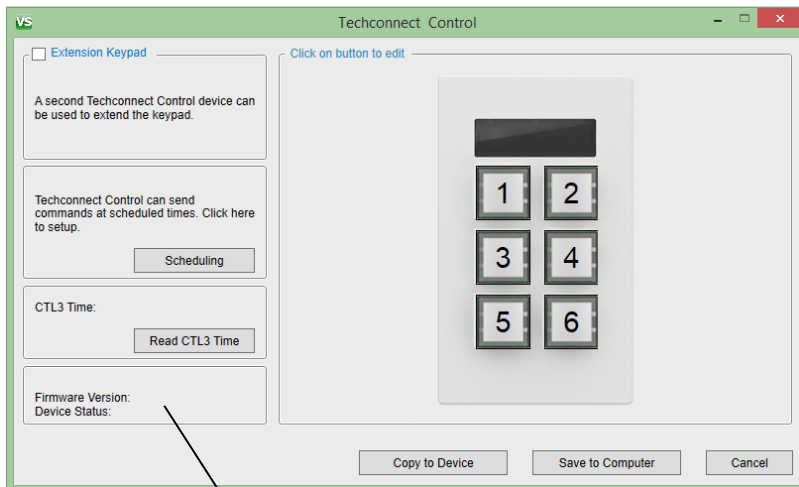

Klik op "Read CTL3 Time" (tijd CTL3 aflezen) om de firmwareversie van uw apparaat te vinden

4. **START DOOR CODES TOE TE WIJZEN** Klik op een knop op de afbeelding. Met dit venster kunnen de codes voor die knop 1 ingesteld worden.

Herhaling: wanneer u de knop ingedrukt houdt, worden de codes meerdere malen verzonden

Sequentieel: 1<sup>ste</sup> keer drukken stuurt opdracht 1, 2<sup>de</sup> keer drukken stuurt opdracht 2 enz.

Tegelijkertijd: alle opdrachten worden op hetzelfde moment verzonden

Command	Control Type	Brand	Model	Function	Code	Communication format	Delay (Seconds)
<input checked="" type="checkbox"/>	RS-232	Epson	RS-232				0
<input type="checkbox"/>	RS-232	Select	RS-232				0
<input type="checkbox"/>	RS-232	Select	RS-232				0
<input type="checkbox"/>	RS-232	Select	RS-232				0
<input type="checkbox"/>	RS-232	Select	RS-232				0

Selecteren  
RS-232 / IR / 12V

Opmerking: het is niet mogelijk een vertraging in te stellen voor 12V-activeringen

5. **BESTAANDE CODES SELECTEREN** Als de codes al in de bibliotheek staan, selecteer dan het apparaat en de functie in de vervolgkeuzemenu's. De code zal verschijnen.

**OPMERKING:** de software bevat een vooraf ingestelde bibliotheek van RS-232-codes. Als u nieuwe codes toevoegt en de software synchroniseert, zijn deze codes beschikbaar voor alle gebruikers wanneer ze synchroniseren

6. NIEUWE CODES INSTELLEN Selecteer "Add New" (nieuwe toevoegen) in een kolom voor 'device' (apparaat). Er verschijnt een nieuw venster:

a. Vervang de tekst in de velden Device / Brand / Model (apparaat/merk/model).

The screenshot shows the 'Add New' dialog box with the following settings:

Field	Value
Brand	Epson
Model	Select
Baud rate	19200
Parity	NONE
ASCI	<input type="radio"/>
HEX	<input checked="" type="radio"/>
Function	
<input checked="" type="checkbox"/> ON	1234
<input checked="" type="checkbox"/> OFF	4321
<input checked="" type="checkbox"/> PC	2314

b. Alleen RS-232: de velden baudsnelheid en pariteit worden normaliter niet gewijzigd. De handleiding van de projector zal aangeven of deze gewijzigd moeten worden.

The screenshot shows the 'Add New' dialog box with the following settings:

Field	Value
Brand	Epson
Model	Select
Baud rate	19200
Parity	NONE
ASCI	<input type="radio"/>
HEX	<input checked="" type="radio"/>
Function	
<input checked="" type="checkbox"/> ON	1234
<input checked="" type="checkbox"/> OFF	4321
<input checked="" type="checkbox"/> PC	2314

c. Vervang de tekst in de velden voor Function (functie) en voer de code in.

The screenshot shows the 'Add New' dialog box with the following settings:

Field	Value
Brand	Epson
Model	Select
Baud rate	19200
Parity	NONE
ASCI	<input type="radio"/>
HEX	<input checked="" type="radio"/>
Function	
<input checked="" type="checkbox"/> ON	1234
<input checked="" type="checkbox"/> OFF	4321
<input checked="" type="checkbox"/> PC	2314



- d. Bij het toevoegen van IR-codes zal rechts van elke code een knop Learn (leren) verschijnen.
- i. Sluit een TC2-CTL3 op de pc aan met een USB-kabel.
  - ii. Druk op Learn (leren) en wacht tot de rode LED-lampjes op de module oplichten en aan blijven
  - iii. Houd de originele afstandsbediening aan de voorzijde van de module, druk de knop in en houd deze ingedrukt
  - iv. Als u klaar bent, zal de knop blauw oplichten om te laten zien dat er codes aan zijn toegewezen.

Opmerking: de module heeft geen externe stroomtoevoer nodig. Schakel de stroomschakelaar naar 'PWR'.

- e. De knop voor opslaan zal niet beschikbaar worden tot alle velden compleet zijn.

The screenshot shows the 'Add New' dialog box in the VS software. The dialog is titled 'Add New' and has a green header. It contains several input fields and checkboxes. The 'Brand' field is set to 'Epson'. The 'Model' field is set to 'Select'. The 'Baud rate' is set to '19200' and 'Parity' is set to 'NONE'. There are radio buttons for 'ASCII' and 'HEX', with 'HEX' selected. Below these are several 'Function' settings, each with a checkbox and a dropdown menu. The first three are checked: 'ON', 'OFF', and 'PC'. The 'PC' function has a corresponding input field containing '2314'. A grey tooltip points to the 'Model' field with the text: 'Er moet een modelnaam ingegeven worden voordat Save (opslaan) beschikbaar is.' At the bottom of the dialog, there are two buttons: 'Save' and 'Cancel'. The 'Save' button is highlighted with a red box.

- f. Klik op Save (opslaan). Er is zojuist een lijst met nieuwe codes aangemaakt, dus er moet een specifieke nieuwe code worden toegewezen aan de knop met de vervolgkeuzemenu's.

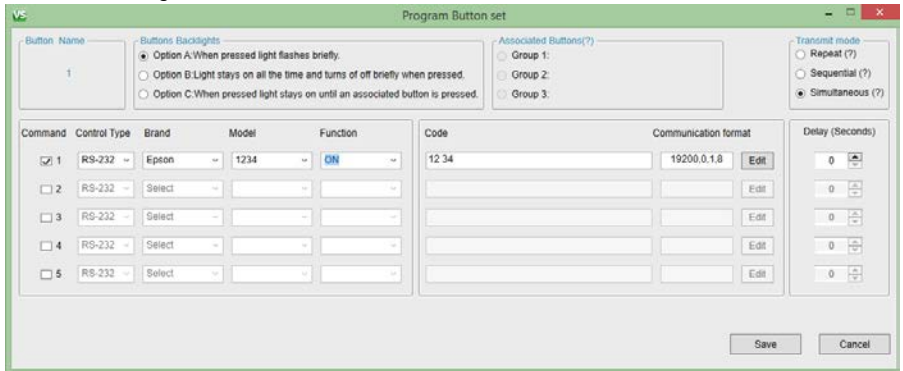

Opmerking: aan elke knop kunnen maximaal drie codes van hetzelfde type worden toegevoerd, bijv. 3 x IR, 3 x RS-232, 3 x 12V.

7. CODES BEWERKEN Klik op Edit (bewerken). Er kunnen alleen codes gewijzigd worden die door gebruikers aangemaakt zijn. De voorinstelling bibliotheek van Vision kan niet aangepast worden.

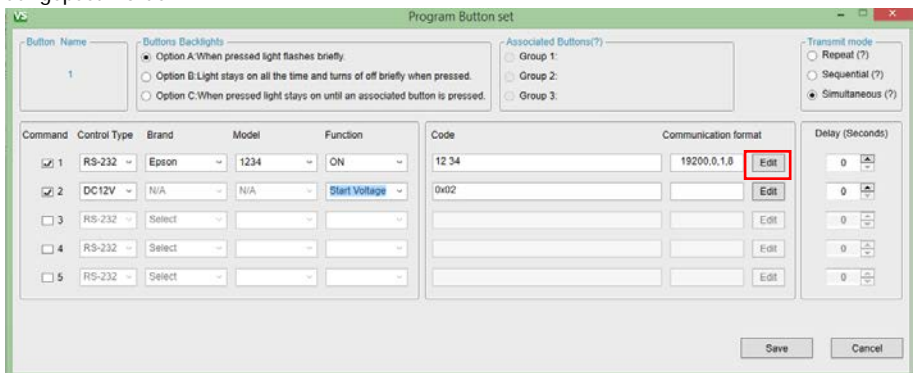

8. UITBREIDINGSPANELEN Als zes knoppen niet genoeg zijn, kunt u twee panelen naast elkaar gebruiken:
- Wijs opdrachten toe aan de knoppen 1–6
  - Tik op het uitbreidende toetsenpaneel
  - Wijs opdrachten toe aan de knoppen 7–12

- d. Programmeer het MASTER-apparaat (knoppen 1–6)
  - i. Vink het vakje uit
  - ii. Sluit het MASTER-apparaat aan op de pc
  - iii. Selecteer 'Copy to device' (kopiëren naar apparaat)
- e. Programmeer het SLAVE-apparaat (knoppen 7–12)
  - i. Vink het vakje aan
  - ii. Sluit het SLAVE-apparaat aan op de pc
  - iii. Selecteer 'Copy to device' (kopiëren naar apparaat)
- f. Verbind de twee apparaten met elkaar via RS-485-terminals. Alle RS-232-, IR- en 12v-triggerkabels moeten worden aangesloten op de master-eenheid.

9. PLANNING ALS LAATSTE Als de planningsfunctie wordt ingesteld, doe dit dan als laatste. Alle codes moeten eerst geleerd worden.

10. ZENDMODUS Als er meerdere opdrachten in de rij staan om (sequentieel) te worden uitgevoerd, kunnen deze worden geannuleerd door op een andere knop te drukken.

## PROBLEMEN OPLOSSEN

Als uw systeem niet goed werkt, raadpleeg dan de volgende informatie. Als het probleem zich blijft voordoen, haal dan de stekker uit het stopcontact en neem direct contact op met uw tussenpersoon.

Probleem	Oplossing
Er brandt geen led als er op de knoppen wordt gedrukt	<ul style="list-style-type: none"><li>• Als er batterijen gebruikt worden, controleer dan of de schakelaar onder de batterijen op de juiste stand staat (BATT of PWR)</li><li>• Vervang de batterijen. De spanning moet hoger zijn dan 2,8V</li><li>• Controleer de netvoeding (als die gebruikt wordt).</li><li>• Als netvoeding gebruikt wordt, verwijder dan de batterijen</li><li>• Zorg dat de codes geleerd zijn</li></ul>
De module leert de code niet	<ul style="list-style-type: none"><li>• Zorg dat de originele afstandsbediening op 50mm van de IR-sensor aan de bovenkant/voorkant van de module gehouden wordt en onder een hoek van 90 graden</li><li>• Zorg dat er nieuwe batterijen in de originele afstandsbediening zitten.</li><li>• Houd de knop op de originele afstandsbediening langer ingedrukt en laat pas los als de groene led oplicht op de module</li></ul>
De module leert de code, maar stuurt de projector niet aan	<ul style="list-style-type: none"><li>• Programmeer de knoppen opnieuw.</li><li>• Als u in eenvoudige modus hebt geprogrammeerd, probeer dan in de geavanceerde modus te programmeren</li><li>• Gebruik de externe IR-blaster</li><li>• Controleer of de kabel van de IR-blaster beschadigd is</li></ul>

## **SPECIFICATIES**

AFMETINGEN PRODUCT: 71 x 42 x 31mm (lengte x breedte x hoogte)

GEWICHT PRODUCT: 63 gram

MATERIAAL: Kunststof

KLEUR: Wit

STROOMVOORZIENING: 100/240v, 50/60Hz AC12 volt / 0,5 amp

Transformator in stekker geïntegreerd. Bevat uitwisselbare stekkers: UK/EU/US/AU. Lengte

wisselstroomsnoer: 4 m. Afmetingen transformator: 66 x 43 x 30 mm

STROOMVERBRUIK

Statisch:  $\leq 5\mu\text{A}$

Verzenden:  $\leq 20\text{mA}$

Kopiëren:  $\leq 10\text{mA}$

VOLDOET AAN: BGS, AEEA en CE.

## **MEEGELEVERDE ACCESSOIRES**

5 x blanco knoppen

1 x set labels

1 x single-gang Techconnect backbox

1 x single-gang Techconnect surround

1 x IR-blaster met 150mm kabel (met vrouwelijke ministekker)

1 x IR-blaster met 20 m kabel

1 x kabel van 150 mm mannelijk RS-232 D-Sub naar phoenix

## LEVENSLANGE RETOURGARANTIE

Dit product wordt geleverd met een levenslange retourgarantie. Als er een probleem optreedt, moet u een GEDETAILEERDE BESCHRIJVING van het defect geven.

Sommige producten van Vision zijn zeer technisch en vereisen probleemoplossing voor alle elementen van de installatie, omdat het ook kan voorkomen dat het niet het product van Vision is dat defect is. Hierdoor kan de leverancier weigeren een artikel te vervangen als er geen adequate beschrijving wordt gegeven.

- De garantie geldt uitsluitend voor de originele koper van het product en kan niet worden overgedragen.
- De garantie is van toepassing op het volgende:
  - Defect van een willekeurige component, waaronder de voeding.
  - Schade die wordt vastgesteld wanneer het product voor het eerst uit de verpakking wordt gehaald, mits deze binnen 24 uur na aankoop wordt gemeld.
- Als het product DOA (defect bij ontvangst) is, hebt u 21 dagen vanaf de aankoopdatum om de nationale distributeur op de hoogte te stellen via uw av-dealer.
- De oorspronkelijke koper is verantwoordelijk voor verzending van het product naar de door Vision aangewezen onderhoudsdienst.
- De aansprakelijkheid van Vision is beperkt tot de kosten van vervanging van de defecte eenheid onder garantie, met uitzondering van overlijden of lichamelijk letsel (EU85/374/EEG).
- Als het product niet langer wordt geproduceerd (EOL/end of line), biedt Vision restitutie in plaats van vervanging van het artikel.
- Deze garantie beschermt het product niet tegen defecten die worden veroorzaakt door misbruik, verkeerd gebruik, onjuiste installatie, instabiele of defecte voedingsingangen of aanpassingen.

Vision streeft ernaar binnen 5 werkdagen een vervangend artikel te verzenden. Het kan echter voorkomen dat dit niet mogelijk is, in welk geval zo snel als praktisch mogelijk een vervangend artikel zal worden verzonden.

*JURIDISCHE DISCLAIMER: Omdat we ernaar streven onze producten te verbeteren, kunnen bovengenoemde gegevens zonder voorafgaande kennisgeving veranderen. Deze gebruikershandleiding wordt zonder garantie gepubliceerd en alle verbeteringen of wijzigingen in de gebruikershandleiding die noodzakelijk zijn als gevolg van typografische fouten, onjuistheden in de huidige informatie of verbeteringen aan programma's en/of de apparatuur kunnen op elk moment en zonder voorafgaande kennisgeving worden doorgevoerd. Dergelijke wijzigingen zullen in nieuwe edities van de gebruikershandleiding worden opgenomen.*

# **MODUŁ STERUJĄCY TECHCONNECT**

## **INSTRUKCJA OBSŁUGI**



[www.visionaudiovisual.com/techconnect/tc3-ctl](http://www.visionaudiovisual.com/techconnect/tc3-ctl)

## DEKLARACJA ZGODNOŚCI

W przypadkach, w których to ma zastosowanie, produkty Vision posiadają certyfikat potwierdzający spełnienie wymogów określonych przez „program certyfikacji CB” i są zgodne ze wszystkimi znanymi przepisami lokalnymi. Firma Vision zobowiązuje się zapewnić pełną zgodność wszystkich produktów oferowanych w sprzedaży w UE i innych krajach uczestniczących ze wszystkimi stosownymi normami certyfikacji.

Produkt opisany w niniejszej instrukcji obsługi jest zgodny z dyrektywą RoHS (dyrektywa UE 2002/95/WE) i WEEE (dyrektywa UE 2002/96/WE). Ten produkt należy zwrócić do miejsca zakupu po zakończeniu okresu eksploatacji w celu recyklingu.

## OSTRZEŻENIA



**CAUTION**  
RISK OF ELECTRIC SHOCK  
DO NOT OPEN



**PRZESTROGA: RYZYKO PORAŻENIA PRĄDEM ELEKTRYCZNYM NIE OTWIERAĆ**

PRZESTROGA: ABY ZMNIJSZYĆ RYZYKO PORAŻENIA PRĄDEM ELEKTRYCZNYM, NIE ZDEJMOWAĆ POKRYWY (LUB PANELU TYLNEGO). WEWNĄTRZ NIE MA ŻADNYCH CZĘŚCI PRZEZNACZONYCH DO OBSŁUGI PRZEZ UŻYTKOWNIKA. CZYNNOŚCI SERWISOWE NALEŻY ZLECAĆ WYKWALIFIKOWANYM TECHNIKOM SERWISOWYM.

 Symbol błyskawicy zakończonej grotem umieszczony w trójkącie równobocznym ma za zadanie ostrzegać użytkownika, że wewnątrz obudowy urządzenia występuje nieizolowane „niebezpieczne napięcie”, którego wartość może stwarzać ryzyko porażenia prądem elektrycznym.

 Wykrzyknik wewnątrz trójkąta równobocznego ma za zadanie ostrzegać użytkownika o istnieniu ważnych instrukcji obsługi i konserwacji (obsługi serwisowej) znajdujących się w dokumentacji dołączonej do urządzenia.

**OSTRZEŻENIE: ABY ZMNIJSZYĆ RYZYKO POŻARU LUB PORAŻENIA PRĄDEM ELEKTRYCZNYM, NIE NARAŻAĆ URZĄDZENIA NA DZIAŁANIE DESZCZU LUB WILGOCI.**

Wszystkie produkty są produkowane i importowane do krajów Unii Europejskiej przez firmę Vision, która należy do spółki Azlan Logistics Ltd, zarejestrowanej w Anglii pod numerem 04625566 w Lion House, 4 Pioneer Business Park, Clifton Moor, York, YO30 4GH. Numer rejestracyjny WEEE: GD0046SY





## DEKLARACJA POCHODZENIA

Wszystkie produkty firmy Vision są produkowane w Chińskiej Republice Ludowej.

## UŻYWAĆ TYLKO DOMOWYCH GNIAZD ELEKTRYCZNYCH

Podłączenie urządzenia do gniazda dostarczającego wyższe napięcie może być przyczyną pożaru.

## ZACHOWAĆ OSTROŻNOŚĆ PRZY OBSŁUDZE PRZEWODU ZASILAJĄCEGO

Nie należy odłączać wtyczki od gniazda elektrycznego, pociągając za przewód. Zawsze należy pociągać za wtyczkę. Pociągnięcie za przewód może spowodować jego uszkodzenie. Jeśli urządzenie nie będzie używane przez dłuższy czas, należy odłączyć je od gniazda elektrycznego. Na przewodzie zasilającym nie należy umieszczać mebli ani innych ciężkich przedmiotów. Należy unikać upuszczania ciężkich przedmiotów na przewód. Na przewodzie zasilającym nie wolno wiązać węzłów. Może to doprowadzić nie tylko do uszkodzenia przewodu, ale także spowodować spięcie, które może być przyczyną pożaru.

## MIEJSCE INSTALACJI

Należy unikać instalacji produktu w następujących miejscach:

- Miejsca wilgotne
- Miejsca narażone na bezpośrednie działanie promieni słonecznych lub w pobliżu urządzeń grzewczych
- Miejsca bardzo zimne
- Miejsca narażone na nadmierne wibracje lub zapylenie
- Miejsca słabo wentylowane

Nie należy umieszczać tego produktu w miejscach narażonych na zamoczenie lub ochłapanie. NA TYM PRODUKCIE ANI W JEGO POBLIŻU NIE NALEŻY UMIESZCZAĆ PRZEDMIOTÓW WYPEŁNIONYCH CIECZĄ!

## PRZENOSZENIE URZĄDZENIA

Przed przeniesieniem urządzenia należy odłączyć przewód zasilający od gniazda elektrycznego i odłączyć przewody łączące z innymi urządzeniami.

## OBJAWY OSTRZEGAWCZE

W przypadku wykrycia nietypowego zapachu lub dymu należy natychmiast wyłączyć ten produkt i odłączyć przewód zasilający. Należy skontaktować się ze sprzedawcą lub firmą Vision.

## OPAKOWANIE

Należy zachować wszystkie materiały opakowaniowe. Są one niezbędne w przypadku konieczności wysyłki urządzenia w celu dokonania naprawy.

JĘŚLI W CELU PRZESŁANIA URZĄDZENIA DO CENTRUM SERWISOWEGO NIE ZOSTANIE UŻYTE ORYGINALNE OPAKOWANIE, USZKODZENIA POWSTAŁE W TRANSPORCIE NIE BĘDĄ OBJĘTE GWARANCJĄ.

## PANELE PRZEDNI I TYLNY

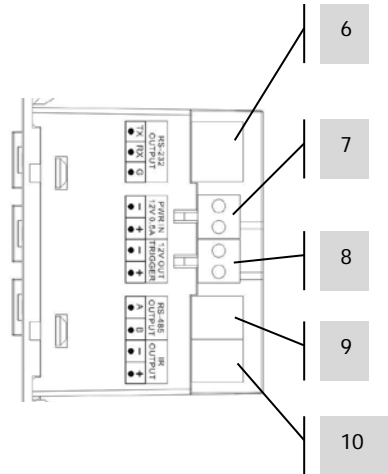
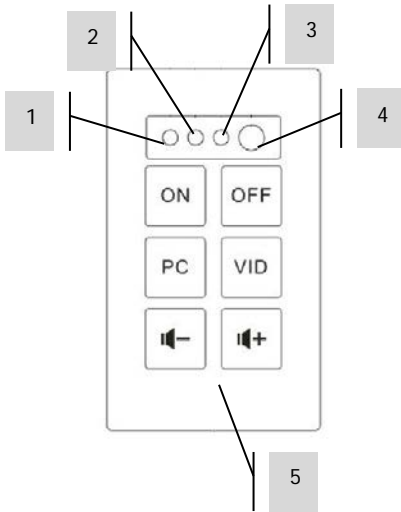

1. Dioda LED potwierdzenia programowania (zielona)
2. Dioda LED trybu programowania (czerwona)
3. Odbiornik podczerwieni
4. Wbudowany nadajnik/emiter podczerwieni

5. Przyciski funkcyjne
6. Złącze RS-232
7. Wejście zasilania (12 V 0,5 A)
8. Wyjście wyzwalacza 12 V
9. Złącze RS-485
10. Wyjście podczerwieni

## PRZYCISKI

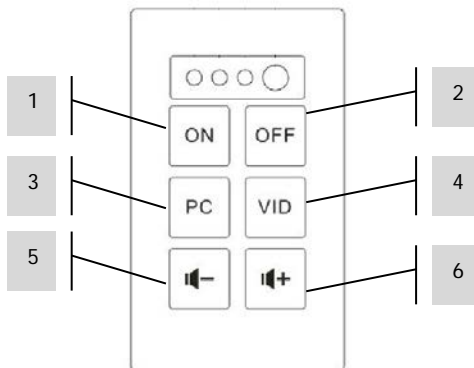

## OPCJE STEROWANIA

### Podczerwień

Moduł sterujący Techconnect zapamiętuje i replikuje kody wysyłane z pilota urządzenia działającego na podczerwień. Emiter podczerwieni wbudowany w panel przedni jest przystosowany do małych pomieszczeń.

W przypadku większych pomieszczeń dołączone są trzy zewnętrzne przewodowe emitery podczerwieni – jeden z przewodem o długości 10 m oraz dwa bez przewodów. Do ich przedłużenia można użyć kabli Techconnect Minijack.

UWAGA: W przypadku kabli podczerwieni teoretycznie nie istnieje ograniczenie długości kabla.

UWAGA: Piloty zdalnego sterowania dołączone do ekranów projekcyjnych często wykorzystują częstotliwość radiową, a nie podczerwień. Sterowanie tymi ekranami odbywa się za pomocą wyzwalacza 12 V.

### RS-232

Profesjonalny format sterowania służący do sterowania różnymi urządzeniami, takimi jak np. projektory. Bardziej niezawodny niż podczerwień, wykorzystuje komunikację dwukierunkową z urządzeniem sterującym, aby potwierdzić odbiór poleceń.

Wymaga kabla trójżyłowego. Długość kabla jest ograniczona.

UWAGA: Jeśli używany jest format RS-232, moduł TC2-CTL3 należy podłączyć do zasilania sieciowego.

### Wyzwalacz 12 V

Proste napięcie wyzwalające, często używane do uruchamiania ekranów projekcyjnych. Wymaga dwużyłowego kabla nieekranowanego.

UWAGA: W przypadku korzystania z wyzwalacza 12 V moduł TC2-CTL3 wymaga zasilania sieciowego.

### RS-485

Wykorzystując te same kody co protokół RS-232, ten protokół umożliwia transmisję danych na większej odległości - około 100 m i wymaga tylko kabla dwużyłowego. Niewiele urządzeń audiowizualnych potrafi odcodować protokół RS-485.

W przypadku korzystania z dodatkowego modułu sterującego w celu rozszerzenia klawiatury, ten zacisk służy do podłączania modułu podrzędnego do modułu nadrzędnego.

UWAGA: W przypadku korzystania z protokołu RS-485 moduł TC2-CTL3 wymaga zasilania sieciowego.

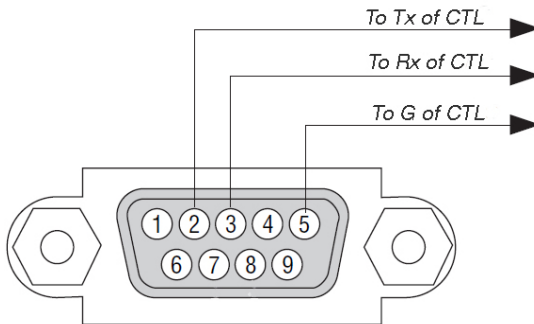
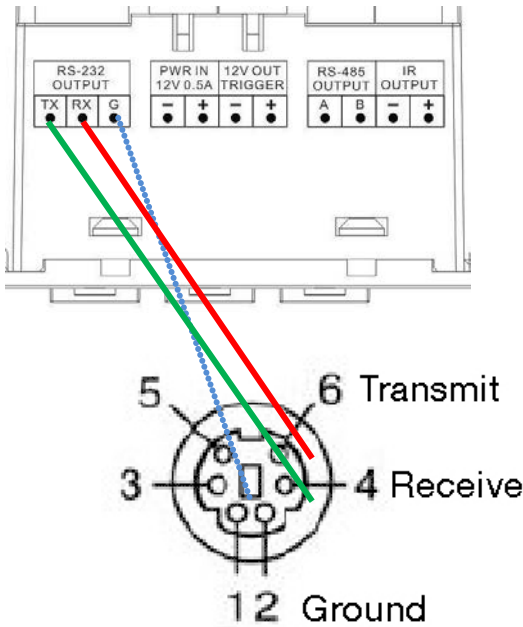

**Uwaga:** Gniazdo Tx jest normalnie łączone z Rx. Urządzenie Extron wymaga połączenia gniazda Tx z Tx.

### PANEL ROZSZERZONY

W przypadku korzystania z dwóch urządzeń obok siebie są one ustawione w konfiguracji nadrzędny/podrzędny. Są one podłączane za pośrednictwem wejścia RS-485: A do A, B do B.

## INSTALACJA

1. **NAKLEJANIE ETYKIET** Za pomocą płaskiego wkrętaka odczep przezroczyste pokrywy przycisków, a następnie przyklej etykiety zgodnie z ilustracją:

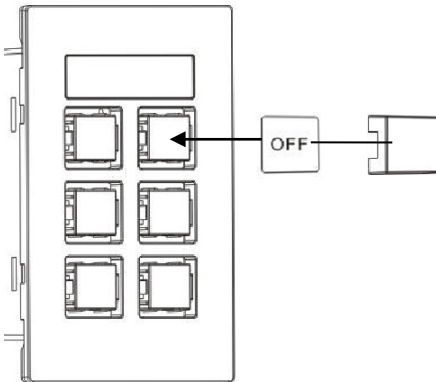

2. **WYBIERANIE ŹRÓDŁA ZASILANIA** Moduł sterujący jest domyślnie ustawiony na zasilanie sieciowe. W przypadku zasilania za pomocą 2 baterii AAA (nie dołączone) przestaw przełącznik wewnątrz komory baterii na BATT.

**UWAGA 1:** W przypadku zasilania bateriami przyciski podświetlają się tylko w momencie naciśnięcia.

**UWAGA 2:** W przypadku zasilania sieciowego upewnij się, że baterie nie zostały w urządzeniu.

3. **PODŁĄCZANIE KABLI** Podłącz odpowiednie kable i zamocuj moduł w oprawie. W przypadku bardzo prostych instalacji podłączanie kabli może nie być konieczne.

## PROGRAMOWANIE TRYBU PROSTEGO

Odpowiedni tryb do sterowania tylko jednego urządzenia na podczerwień, np. projektora.

1. **PRZESTAWIANIE URZĄDZENIA W TRYB PROGRAMOWANIA** Naciśnij i przytrzymaj przycisk 3, a następnie naciśnij i przytrzymaj przycisk 4 (przyciski środkowe). Dioda LED programowania na panelu przednim zapali się na czerwono i pozostanie zaświecona.
2. **NACIŚNIJ PRZYCISK, ABY PRZYPISAĆ KOD** Naciśnij przycisk funkcyjny na panelu przednim, do którego ma zostać przypisany kod przychodzący. Do każdego przycisku można przypisać jeden kod.
3. **PROGRAMOWANIE KODU** Wyceluj pilotem w panel przedni modułu sterującego. Naciśnij i przytrzymaj przycisk na pilocie, aż zamiga zielona dioda LED potwierdzenia.

Jeżeli zamiga czerwona dioda LED, oznacza to, że moduł nie zaprogramował kodu. Spróbuj ponownie.

**UWAGA:** Pilot powinien znajdować się w odległości 100mm od odbiornika podczerwień i nie może być trzymany pod kątem. Oślaniać od światła otoczenia.

4. **POWTÓRZ** Po zaprogramowaniu kodu urządzenie powróci do normalnego trybu. Powtórz powyższe kroki, aby zaprogramować inne przyciski.

### PRZYCISK 2

Automatycznie wysyła kod dwukrotnie. Odpowiedni do funkcji wyłączenia projektora. Funkcję tę można wyłączyć za pomocą oprogramowania komputerowego.

### PRZYCISK 5/6

Po wciśnięciu wysyła kody wielokrotnie. Odpowiedni do regulacji głośności. Funkcję tę można wyłączyć za pomocą oprogramowania komputerowego.

## PROGRAMOWANIE TRYBU ZAAWANSOWANEGO

**UWAGA:** Aby korzystać z funkcji zaawansowanych, urządzenie musi być zasilane sieciowo.

Używaj tego trybu do:

- Programowania wielu kodów na każdym przycisku
- Korzystania z protokołu RS-232 lub wyzwalacza 12 V
- Dodawania klawiatury zaawansowanej
- Programowania harmonogramu czynności
- Duplikowania do wielu urządzeń

1. **POBIERANIE OPROGRAMOWANIA DO KOMPUTERA** Pobierz program z witryny Vision:  
[www.visionaudiovisual.com/techconnect/tc3-ctl](http://www.visionaudiovisual.com/techconnect/tc3-ctl)

2. **PODŁĄCZ MODUŁ STERUJĄCY PRZEZ USB** W komorze baterii znajduje się standardowe złącze USB-B mini. (Kabel USB jest sprzedawany oddzielnie)

Oprogramowanie może być używane bez podłączonego modułu sterującego, ale podczas programowania kodów podświetleniu podłączenie modułu sterującego jest konieczne.

3. **URUCHOM OPROGRAMOWANIE** Możesz utworzyć nowy program, edytować program zapisany na komputerze lub edytować program zapisany na urządzeniu.

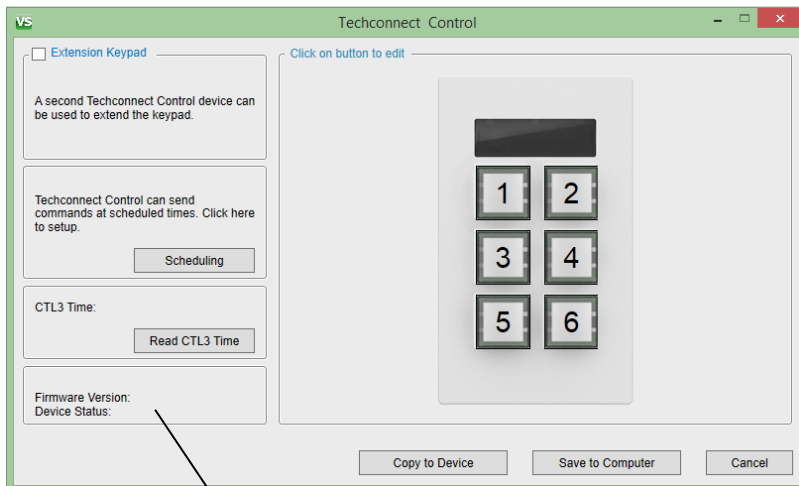

Aby znaleźć wersję oprogramowania sprzętowego urządzenia, kliknij przycisk „Read CTL3 Time” (Odczytaj czas CTL3)

4. ZACZNIJ OD PRZYPISYWANIA KODÓW, kliknij przycisk na obrazie. W tym oknie będzie możliwe ustawienie kodów dla tego przycisku 1.

Repeat (Powtarzanie): po przytrzymaniu przycisku kody będą wysyłane wielokrotnie

Sequential (Sekwencyjnie): pierwsze naciśnięcie wysyła polecenie 1, drugie naciśnięcie wysyła polecenie 2 itd.

Simultaneous (Symultanicznie): wszystkie polecenia są wysyłane jednocześnie

Command	Control Type	Brand	Model	Function	Code	Communication format	Delay (Seconds)
<input checked="" type="checkbox"/>	RS-232	Epson					0
<input type="checkbox"/>	RS-232	Select					0
<input type="checkbox"/>	RS-232	Select					0
<input type="checkbox"/>	RS-232	Select					0
<input type="checkbox"/>	RS-232	Select					0

Wybierz opcję  
RS-232 / IR / 12V

Uwaga: Nie jest możliwe  
ustawienie opóźnienia dla  
wyzwalaczy 12 V

5. WYBÓR ISTNIEJĄCYCH KODÓW Jeśli kody znajdują się już w bibliotece, wybierz urządzenie i funkcję przy użyciu menu rozwijanych. Zostanie wyświetlony kod.

**UWAGA:** Oprogramowanie zawiera wstępnie ustawioną bibliotekę kodów RS-232. Przy dodawaniu nowych kodów i synchronizacji oprogramowania, nowe kody zostaną udostępnione wszystkim użytkownikom, kiedy dokonają synchronizacji.



6. KONFIGUROWANIE NOWYCH KODÓW Wybierz pozycję „Add New” (Dodaj nowy) w dowolnej kolumnie urządzenia. Zostanie wyświetlone nowe okno:

a. Zastąp istniejący tekst w polach Device / Brand / Model (Urządzenie / Marka / Model).

The screenshot shows the 'Add New' dialog box in the VS software. The 'Brand' dropdown menu is set to 'Epson' and the 'Model' dropdown menu is set to 'Select'. The 'Baud rate' is set to 19200 and the 'Parity' is set to NONE. The 'Function' section has three rows: ON (code 1234), OFF (code 4321), and PC (code 2314). The 'HEX' radio button is selected.

b. Tylko RS-232: Ustawienia Baud Rate (Szybkość bodów) i Parity (Parzystość) zwykle nie są zmieniane. W instrukcji obsługi projektora można znaleźć informację, czy konieczna jest ich zmiana.

The screenshot shows the 'Add New' dialog box in the VS software. The 'Baud rate' dropdown menu is set to 19200 and the 'Parity' dropdown menu is set to NONE. The 'Function' section has three rows: ON (code 1234), OFF (code 4321), and PC (code 2314). The 'HEX' radio button is selected.

c. Zastąp istniejący tekst w polu Function (Funkcja) i wprowadź kod.

The screenshot shows the 'Add New' dialog box in the VS software. The 'Function' dropdown menu is set to 'ON' and the 'Code' field is set to '1234'. The 'Baud rate' is set to 19200 and the 'Parity' is set to NONE. The 'HEX' radio button is selected.

- d. Podczas dodawania kodów podczerwieni po prawej stronie każdego kodu będzie dostępny przycisk programowania.
- i. Podłącz moduł TC2-CTL3 do komputera za pomocą kabla USB.
  - ii. Kliknij przycisk programowania i poczekaj na zaświecenie się czerwonej diody LED na module.
  - iii. Skieruj oryginalnego pilota na przednią część modułu, a następnie naciśnij i przytrzymaj przycisk.
  - iv. Po zakończeniu przycisk będzie niebieski, aby zasygnalizować, że ma przypisane kody.

**Uwaga:** Moduł nie wymaga zewnętrznego zasilania. Ustaw przełącznik zasilania w położeniu „PWR”.

- e. Przycisk Save (Zapisz) stanie się dostępny dopiero po wypełnieniu wszystkich pól.

Brand: Epson

Model: Select

Baud rate: 19200

Parity: NONE

ASCII

HEX

Function

<input checked="" type="checkbox"/>	ON	
<input checked="" type="checkbox"/>	OFF	
<input checked="" type="checkbox"/>	PC	23 14
<input type="checkbox"/>		
<input type="checkbox"/>		
<input type="checkbox"/>		
<input type="checkbox"/>		
<input type="checkbox"/>		

Należy wpisać nazwę modelu, zanim przycisk Save (Zapisz) stanie się dostępny.

Hex Rules:

1. For HEX code there is no need to input commas and spaces e.g. XX, XX, XX is input as XXXXXX
2. Only numbers 0-9 and letters A-F. All other characters are invalid.
3. If head of the code is 0x, then 0x should be ignored e.g. for 0xbe just input be.

ASCII Rules:

4. CR represents 'Enter'. Please note the number of Enter commands.

Save

Cancel

- f. Kliknij przycisk Save (Zapisz). Właśnie utworzono listę nowych kodów, dlatego należy przypisać określony nowy kod do przycisku przy użyciu menu rozwijanych.

Command	Control Type	Brand	Model	Function	Code	Communication format	Delay (Seconds)
<input checked="" type="checkbox"/> 1	RS-232	Epson	1234	ON	12 34	19200.0.1.8	0
<input type="checkbox"/> 2	RS-232	Select					0
<input type="checkbox"/> 3	RS-232	Select					0
<input type="checkbox"/> 4	RS-232	Select					0
<input type="checkbox"/> 5	RS-232	Select					0

Uwaga: Do każdego przycisku można przypisać do trzech kodów tego samego typu, np. 3 x IR, 3 x RS-232, 3 x 12v.

7. EDYCJA KODÓW Kliknij przycisk Edit (Edytuj). Można edytować tylko kody utworzone przez użytkownika. Nie można modyfikować wstępnie skonfigurowanych kodów w bibliotece Vision.

Command	Control Type	Brand	Model	Function	Code	Communication format	Delay (Seconds)
<input checked="" type="checkbox"/> 1	RS-232	Epson	1234	ON	12 34	19200.0.1.8	0
<input checked="" type="checkbox"/> 2	DC12V	N/A	N/A	Start Voltage	0x02	19200.0.1.8	0
<input type="checkbox"/> 3	RS-232	Select					0
<input type="checkbox"/> 4	RS-232	Select					0
<input type="checkbox"/> 5	RS-232	Select					0

8. PANELE ROZSZERZAJĄCE Jeżeli sześć przycisków to za mało, można używać dwóch paneli ustawionych obok siebie.
- Przypisz komendy do przycisków 1-6
  - Zaznacz klawiaturę zaawansowaną
  - Przypisz komendy do przycisków 7-12

- d. Zaprogramuj urządzenie NADRZĘDNE (1-6)
    - i. Usuń zaznaczenie pola
    - ii. Podłącz urządzenie NADRZĘDNE do komputera
    - iii. Wybierz opcję kopiowania do urządzenia
  - e. Zaprogramuj urządzenie PODRZĘDNE (7-12)
    - i. Zaznacz pole
    - ii. Podłącz urządzenie PODRZĘDNE do komputera
    - iii. Select copy to device (Wybierz opcję kopiowania do urządzenia)
  - f. Podłącz oba urządzenia z interfejsami RS-485. Wszystkie kable RS-232, IR oraz 12v ze złączami wyzwalającymi należy podłączyć do jednostki nadrzędnej.
9. HARMONOGRAM NA KOŃCU Funkcję harmonogramu, jeśli jest konfigurowana, należy określić na końcu. Wcześniej należy zarejestrować wszystkie kody.
10. TRYB PRZESYŁANIA Jeśli wiele poleceń jest w trakcie przesyłania sekwencyjnego, naciśnięcie innego przycisku anuluje wszelkie polecenia umieszczone uprzednio w kolejce.

## ROZWIĄZYWANIE PROBLEMÓW

Jeśli urządzenie nie działa prawidłowo, zapoznaj się z następującymi informacjami. Jeśli problem utrzymuje się, odłącz zasilanie i natychmiast skontaktuj się ze sprzedawcą sprzętu audio-wideo.

Problem	Rozwiązanie
Po naciśnięciu przycisków nie świeci żadna dioda LED	<ul style="list-style-type: none"><li>• W przypadku zasilania bateriami upewnij się, że przełącznik pod bateriami jest ustawiony odpowiednio na opcję BATT lub PWR</li><li>• Wymień baterie. Napięcie musi być wyższe niż 2,8 V</li><li>• Sprawdź złącze zasilania sieciowego (o ile jest używane).</li><li>• W przypadku korzystania z zasilania sieciowego wyjmij baterie.</li><li>• Upewnij się, że kody zostały zaprogramowane</li></ul>
Nie można zaprogramować kodów w module	<ul style="list-style-type: none"><li>• Upewnij się, że oryginalny pilot zdalnego sterowania znajduje się 50 mm od odbiornika podczerwieni u góry/z przodu modułu i jest ustawiony pod kątem 90 stopni.</li><li>• Upewnij się, że oryginalny pilot ma włożone nowe baterie.</li><li>• Przytrzymaj dłużej przycisk na oryginalnym pilocie zdalnego sterowania i zwolnij dopiero po zapaleniu się zielonej diody LED na module</li></ul>
Kod zostaje zaprogramowany w module, ale moduł nie steruje rzutnikiem	<ul style="list-style-type: none"><li>• Zaprogramuj ponownie przyciski.</li><li>• Jeżeli programowanie odbywało się w trybie prostym, spróbuj programowania w trybie zaawansowanym.</li><li>• Użyj zewnętrznego nadajnika podczerwieni.</li><li>• Sprawdź kabel nadajnika podczerwieni, aby upewnić się, że nie został uszkodzony.</li></ul>

## **DANE TECHNICZNE**

WYMIARY PRODUKTU: 71 x 42 x 31mm (długość x szerokość x wysokość)

MASA PRODUKTU: 63 gramy

MATERIAŁ KONSTRUKCYJNY: Tworzywo sztuczne

KOLOR: Biały

ZASILANIE:

Zewnętrzne zasilanie 100/240 V 50/60 Hz AC — ze zintegrowanym transformatorem/wtyczką.

Wyjście DC 12V 2 A, kabel DC 4m. Wymiary transformatora: 43 x 65 x 34 mm

Wymienialne bolce, w tym przystosowane do instalacji w Wielkiej Brytanii, UE, Australii i USA.

POBÓR MOCY

Statyczny:  $\leq 5$  mA

Wysyłanie:  $\leq 20$  mA

Kopowanie:  $\leq 10$  mA

ZGODNOŚĆ: zgodny z normami RoHS, WEEE i CE

## **DOŁĄCZONE AKCESORIA**

5 przycisków zaślepiających

1 etykieta

1 puszka pojedyncza Techconnect

1 oprawa puszki pojedynczej Techconnect

1 nadajnik podczerwieni z kablem o długości 150 mm (zakończony żeńską wtyczką minijack)

1 nadajnik podczerwieni z kablem o długości 20 m

1 x kabel męski RS-232 150 mm ze złączem D-Sub/phoenix

## **DOŻYWOTNIA GWARANCJA TYPU „RETURN TO BASE” (NAPRAWA W PUNKCIE SERWISOWYM)**

Ten produkt objęty jest dożywotnią gwarancją typu „return to base” (naprawa w punkcie serwisowym). W przypadku wystąpienia problemu wymagane jest podanie SZCZEGÓŁOWEGO OPISU usterki.

Niektóre produkty Vision są zaawansowane technicznie i wymagają sprawdzenia wszystkich elementów instalacji pod kątem usterek, ponieważ źródłem problemu może nie być produkt Vision. W związku z powyższym w przypadku niedostarczenia stosownego opisu producent może odmówić wymiany produktu.

- Niniejsza gwarancja przysługuje wyłącznie pierwszemu nabywcy i nie podlega cesji.
- Niniejsza gwarancja chroni nabywcę w zakresie:
  - Awarii dowolnych komponentów, włącznie z zasilaczem.
  - Uszkodzeń stwierdzonych przy pierwszym wyjęciu produktu z opakowania, jeśli zostaną zgłoszone w ciągu 24 godzin od daty zakupu.
- Jeśli został dostarczony uszkodzony produkt, w ciągu 21 dni od daty zakupu należy powiadomić dystrybutora za pośrednictwem sprzedawcy sprzętu audio-wideo.
- Pierwszy nabywca jest odpowiedzialny za przesłanie produktu do wyznaczonego przez Vision centrum serwisowego.
- Odpowiedzialność Vision jest ograniczona do wysokości kosztu wymiany wadliwego produktu objętego gwarancją, z wyjątkiem przypadków poniesienia przez konsumenta śmierci lub obrażeń ciała (dyrektywa UE 85/374/EWG).
- Jeśli zaprzestano produkcji danego produktu, Vision przyzna zwrot pieniędzy zamiast wymiany produktu.
- Niniejsza gwarancja nie obejmuje wad powstałych wskutek nieprawidłowego montażu, modyfikacji, niewłaściwej obsługi lub użytkowania produktu niezgodnie z jego przeznaczeniem, a także wskutek uszkodzonego źródła zasilania.

Vision doloży starań, aby wymieniony produkt został wysłany w ciągu 5 dni roboczych. W sytuacji gdy dotrzymanie tego terminu nie jest możliwe, produkt zostanie wysłany w innym, najwcześniejszym możliwym terminie.

***ZASTRZEŻENIE PRAWNE:** Ponieważ stale dążymy do ulepszania naszych produktów, powyższe szczegóły mogą ulec zmianie bez wcześniejszego powiadomienia. Niniejsza Instrukcja obsługi jest publikowana bez gwarancji, a wszelkie poprawki lub zmiany w Instrukcji obsługi podyktowane błędami typograficznymi, niedokładnością informacji lub udoskonaleniem oprogramowania i/lub sprzętu mogą być wprowadzane w dowolnym momencie bez wcześniejszego powiadomienia. Zmiany takie zostaną włączone do nowych wydań Instrukcji obsługi.*

# CONTROLO TECHCONNECT MANUAL DO UTILIZADOR



[www.visionaudiovisual.com/pt-pt/techconnect-pt/tc3-ctl](http://www.visionaudiovisual.com/pt-pt/techconnect-pt/tc3-ctl)



## DECLARAÇÃO DE CONFORMIDADE

Quando aplicável, os produtos Vision são certificados e cumprem todos os regulamentos locais conhecidos para uma norma de "Certificação CB". A Vision compromete-se a garantir que todos os produtos estão em total conformidade com todas as normas de certificação aplicáveis para venda na UE e noutros países participantes.

O produto descrito neste manual do utilizador está em conformidade com as normas RoHS (Diretiva da UE 2002/95/EC) e WEEE (Diretiva da UE 2002/96/EC). Este produto deve ser devolvido ao local de compra no final da sua vida útil para ser reciclado.

## AVISOS



**CAUTION**  
**RISK OF ELECTRIC SHOCK**  
**DO NOT OPEN**



**CUIDADO: RISCO DE CHOQUE ELÉTRICO NÃO ABRIR**  
CUIDADO: PARA REDUZIR O RISCO DE CHOQUE ELÉTRICO, NÃO RETIRE A TAMPA (OU COBERTURA POSTERIOR). NÃO CONTÉM PEÇAS NO INTERIOR QUE NECESSITEM DE MANUTENÇÃO POR PARTE DO UTILIZADOR. SOLICITE ASSISTÊNCIA A PESSOAL QUALIFICADO.

 O símbolo de um raio com uma flecha dentro de um triângulo equilátero pretende alertar o utilizador quanto à presença de "voltagem perigosa" não isolada no interior do produto, que pode ter magnitude suficiente para constituir um risco de choque elétrico em pessoas.

 O ponto de exclamação dentro de um triângulo equilátero pretende alertar o utilizador quanto à presença de instruções de funcionamento e manutenção (assistência) importantes na literatura que acompanha o aparelho.

**AVISO: PARA REDUZIR O RISCO DE INCÊNDIO OU CHOQUE ELÉTRICO, NÃO EXPONHA ESTE APARELHO A CHUVA OU HUMIDADE.**

Todos os produtos foram concebidos e importados para a UE pela "Vision", que é totalmente detida pela "Azlan Logistics Ltd.", registada em Inglaterra com o n.º 04625566, com sede em Lion House, 4 Pioneer Business Park, Clifton Moor, York, YO30 4GH. Registo WEEE: GD0046SY



## **DECLARAÇÃO DE ORIGEM**

Todos os produtos Vision são fabricados na República Popular da China (RPC).

## **UTILIZE APENAS TOMADAS DE CA DOMÉSTICAS**

Ligar o aparelho a uma tomada com uma voltagem superior poderá provocar risco de incêndio.

## **MANUSEIE O CABO DE ALIMENTAÇÃO COM CUIDADO**

Não desligue a ficha da tomada de CA puxando o cabo; puxe sempre pela própria ficha. Puxar pelo cabo poderá danificá-lo. Se não pretender usar o aparelho durante um período de tempo considerável, desligue-o da tomada. Não coloque mobiliário ou outros objetos pesados sobre o cabo e evite deixar cair coisas pesadas sobre ele. Não faça nós no cabo de alimentação, pois não só o cabo poderá ficar danificado como poderá ocorrer um curto circuito e o conseqüente risco de incêndio.

## **LOCAL DE INSTALAÇÃO**

Evite instalar o produto em locais que sejam:

- Molhados ou húmidos
- Expostos à luz solar direta ou perto de equipamento de aquecimento
- Extremamente frios
- Sujeitos a vibração excessiva ou pó
- Mal ventilados

Não exponha este produto a gotas ou salpicos. **NÃO COLOQUE OBJECTOS CHEIOS DE LÍQUIDOS SOBRE O PRODUTO OU PERTO DESTES!**

## **DESLOCAR O APARELHO**

Antes de deslocar o aparelho, certifique-se de que retira o cabo de alimentação da tomada de CA e de que desliga os cabos que o ligam a outros aparelhos.

## **SINAIS DE AVISO**

Se detectar um odor anormal ou fumo, desligue imediatamente o produto e retire o cabo de alimentação da tomada. Contacte o seu revendedor ou a Vision.

## **EMBALAGEM**

Guarde todo o material de embalagem, pois será essencial para o envio caso o aparelho necessitar de reparação.

**SE NÃO FOR USADA A EMBALAGEM ORIGINAL PARA ENVIAR O APARELHO AO CENTRO DE ASSISTÊNCIA, OS DANOS SOFRIDOS DURANTE O TRANSPORTE NÃO SERÃO ABRANGIDOS PELA GARANTIA.**

## PAINÉIS DIANTEIROS E TRASEIROS

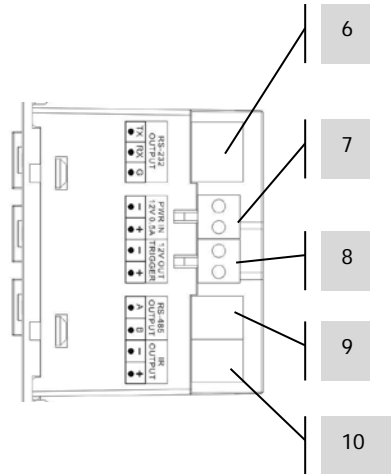
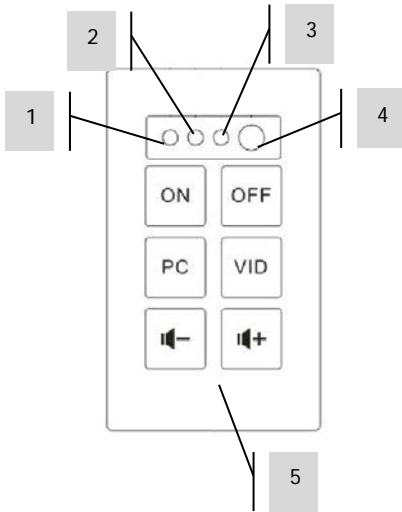

1. LED de Confirmação de Aprendizagem (verde)
2. LED de Modo de Aprendizagem (vermelho)
3. Recetor IV
4. Projetor/Emissor de IV Interno
5. Botões de funções

6. RS-232
7. Entrada de corrente (12V 0,5A)
8. Saída do disparador de 12V
9. RS-485
10. Saída de IV

## BOTÕES

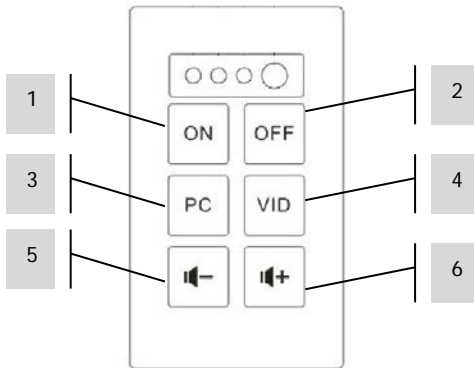

## OPÇÕES DO CONTROLO

### IV

O Controlo Techconnect aprende e repete códigos enviados do telecomando de infravermelhos de um aparelho. Um emissor de IV integrado no painel frontal é adequado para salas pequenas.

Para salas maiores, estão incluídos três emissores de IV com cabos – um com um cabo de 10 metros e dois sem cabos. Os cabos mini-ficha da Techconnect são adequados para os prolongar.

NOTA: Não existe um limite de comprimento teórico para os cabos de IV.

NOTA: Os telecomandos fornecidos com os ecrãs de projeção são muitas vezes de RF, não de IV. Para controlar estes ecrãs, use o disparador de 12v.

### RS-232

Formato de controlo profissional usado para controlar vários dispositivos, incluindo projetores. É mais fiável do que o de IV e usa comunicação de dois sentidos com o dispositivo de controlo para confirmar os comandos recebidos.

Requer um cabo de 3 núcleos. Comprimento dos cabos limitado.

NOTA: Se for usado o RS-232, o TC2-CTL3 tem de ser alimentado por corrente elétrica.

### Disparador de 12 V

É a voltagem dos disparadores simples habitualmente usada para ativar ecrãs de projeção. Requer um cabo não blindado de 2 núcleos.

NOTA: Se for usado um disparador de 12v, o TC2-CTL3 tem de ser alimentado por corrente elétrica.

### RS-485

Usando os mesmos códigos do RS-232, este protocolo oferece distâncias de cabos mais longas, de cerca de 100 metros, e só necessita de um cabo de 2 núcleos. Apenas alguns dispositivos de AV podem decodificar RS-485.

Se for usado um módulo de Controlo adicional para prolongar o teclado, este terminal é usado para ligar o módulo secundário ao principal.

NOTA: Se for usado um RS-485, o TC2-CTL3 tem de ser alimentado por corrente elétrica.

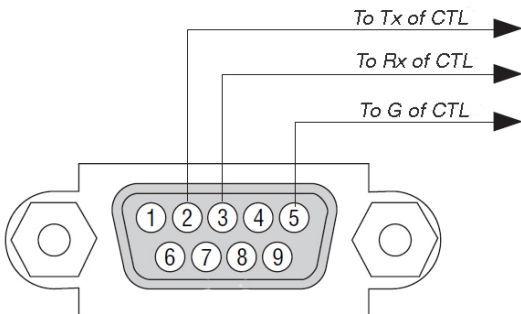
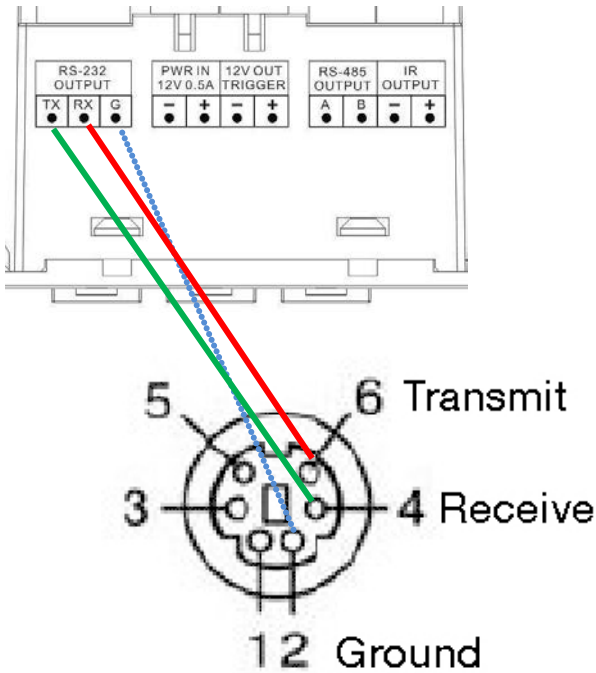

**Nota:** Tx está normalmente ligado a Rx. Extron necessita que ligue Tx a Tx.

**PAINEL ALARGADO**

Se utilizar dois dispositivos um ao lado do outro, estes são configurados como principal/secundário. São ligados através de RS-485 A para A, B para B.

## INSTALAÇÃO

1. **COLOCAR ETIQUETAS** Utilize chaves-de-fendas de cabeça chata para retirar as tampas do botão e cole as etiquetas do seguinte modo:

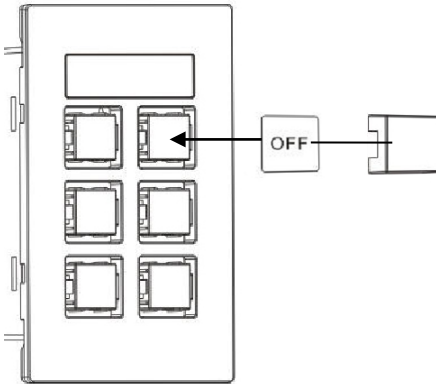

2. **SELECCIONAR FONTE DE ALIMENTAÇÃO** O módulo de controlo é predefinido para ser alimentado por corrente elétrica. Se optar por alimentá-lo usando 2 pilhas AA (não incluídas), coloque o interruptor dentro do compartimento das baterias na opção BATT (pilhas).

NOTA 1: Se alimentado por pilhas, os botões só acenderão quando premidos.

NOTA 2: Se alimentado por corrente elétrica, certifique-se que não deixa as baterias dentro do aparelho.

3. **LIGAR CABOS** Ligue os cabos apropriados e coloque o módulo no caixilho. Em instalações muito simples, poderá não ser necessário ligar nenhum cabo.

## PROGRAMAÇÃO DO MODO SIMPLES

Adequado para controlar apenas um aparelho de IV, como um projetor.

1. **COLOQUE O APARELHO EM MODO DE APRENDIZAGEM** Prima e mantenha premido o botão 3, depois prima e mantenha premido o botão 4 (botões do meio). O LED de aprendizagem no painel frontal ficará vermelho e manter-se-á aceso.
2. **PREMIR O BOTÃO PARA ATRIBUIR CÓDIGO** Prima o botão da função ao qual será atribuído o código de entrada no painel frontal. Pode ser atribuído um código a cada botão.
3. **MODO ENSINAR** Aponte o telecomando ao painel frontal do módulo Controlo. Prima e mantenha o botão no telecomando até que o LED de confirmação verde começar a piscar.

Se o LED vermelho piscar, não conseguiu aprender o código. Tente novamente.

**NOTA:** O telecomando deve estar a 100mm do recetor de IV e sem ângulo. Proteger da luz ambiente.

4. **REPETIR** O aparelho regressará ao modo normal quando tiver aprendido um código. Repita os passos acima para programar outros botões.

### **BOTÃO 2**

Envia automaticamente o código duas vezes. Adequado para o projetor desligado. Pode ser desativado através do software do computador.

### **BOTÃO 5/6**

Envia os códigos repetidamente quando premido e mantido. Adequado para controlo do volume. Pode ser desativado através do software do computador.

## PROGRAMAÇÃO DO MODO AVANÇADO

NOTA: O dispositivo tem de usar corrente eléctrica para as funções avançadas.

Use quando necessitar de:

- Programar vários códigos para cada botão
- Usar o RS-232 ou o disparador de 12v
- Adicionar um teclado de extensão
- Programar ações agendadas
- Copiar para vários aparelhos

1. CARREGAR SOFTWARE PARA O COMPUTADOR Transfira do website da Vision:  
[www.visionaudiovisual.com/pt-pt/techconnect-pt/tc3-ctl](http://www.visionaudiovisual.com/pt-pt/techconnect-pt/tc3-ctl)

2. LIGAR O MÓDULO DE CONTROLO ATRAVÉS DE USB No compartimento de pilhas, existe um mini-conector USB-B comum. (Cabo USB não incluído)

O software pode ser usado sem um módulo de controlo ligado, mas para aprender códigos de IV, terá de ligar um.

3. INICIAR O SOFTWARE Pode criar um programa novo, editar um programa gravado num computador ou editar o programa gravado no dispositivo.

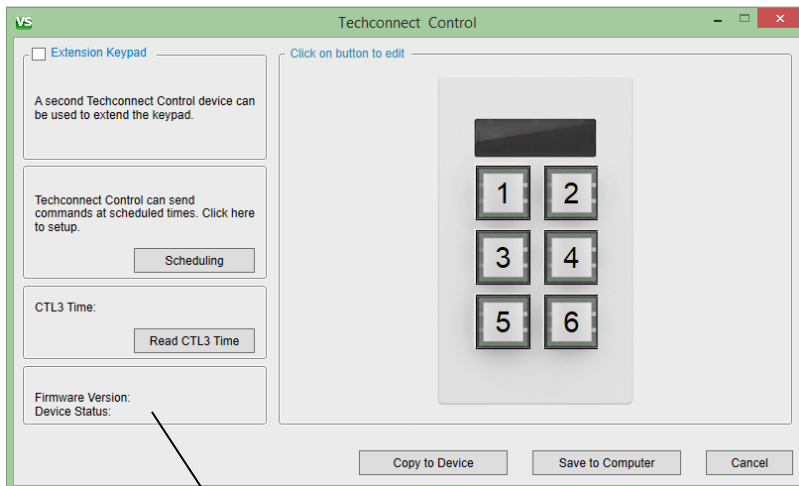

Para saber qual a versão do firmware do seu dispositivo clique em "Read CTL3 Time" (Ler Hora CTL3)



4. COMEÇAR POR ATRIBUIR CÓDIGOS clique num botão na imagem. Esta janela permite-lhe definir os códigos para esse botão 1.

Repetição: quando mantém o botão pressionado para baixo, os códigos são enviados repetidamente

Sequencial: da 1ª vez que pressiona envia o comando 1, da 2ª vez que pressiona envia o comando 2, etc..

Simultâneo: Todos os comandos são enviados ao mesmo tempo

Command	Control Type	Brand	Model	Function	Code	Communication format	Delay (Seconds)
<input checked="" type="checkbox"/> 1	RS-232	Epson					0
<input type="checkbox"/> 2	RS-232	Select					0
<input type="checkbox"/> 3	RS-232	Select					0
<input type="checkbox"/> 4	RS-232	Select					0
<input type="checkbox"/> 5	RS-232	Select					0

Selecionar  
RS-232 / IV / 12 V

Nota: não é possível definir  
um atraso para os  
disparadores de 12 V

5. SELECIONAR CÓDIGOS EXISTENTES Se os códigos já estiverem na biblioteca, selecione o dispositivo e a função nos menus pendentes. O código será exibido.

NOTA: O software contém uma biblioteca predefinida de códigos para o RS-232. Quando adiciona novos códigos, sincronização e software, estes novos códigos ficam disponíveis para todos os utilizadores que sincronizem.

6. CONFIGURAR NOVOS CÓDIGOS seleccione "Adicionar Novo" em qualquer uma das colunas do dispositivo. Surge uma nova janela:

a. Digite sobre o texto existente nos campos Dispositivo / Marca / Modelo.

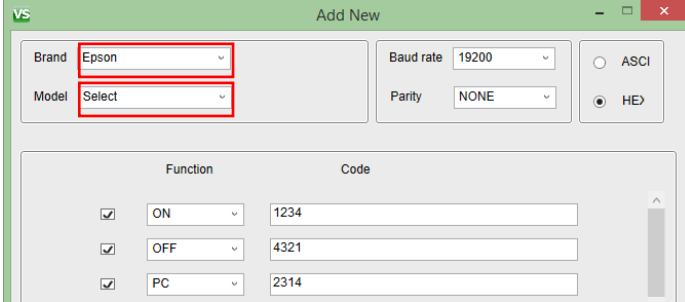

The screenshot shows a window titled "Add New" with a green header. It contains several configuration fields. The "Brand" dropdown menu is set to "Epson" and the "Model" dropdown menu is set to "Select". Both of these dropdown menus are highlighted with red rectangular boxes. To the right, there are fields for "Baud rate" (set to 19200) and "Parity" (set to NONE). Further right are radio buttons for "ASCII" and "HEX", with "HEX" selected. Below these fields is a section with two columns: "Function" and "Code". There are three rows in this section, each with a checked checkbox, a dropdown menu, and a text input field. The first row has "ON" selected in the dropdown and "1234" in the text field. The second row has "OFF" selected and "4321". The third row has "PC" selected and "2314".

b. Apenas RS-232: A Taxa de Transmissão em Baud e a Paridade permanecem, por norma, inalteradas. O manual do projetor indicará se é necessário mudá-los.

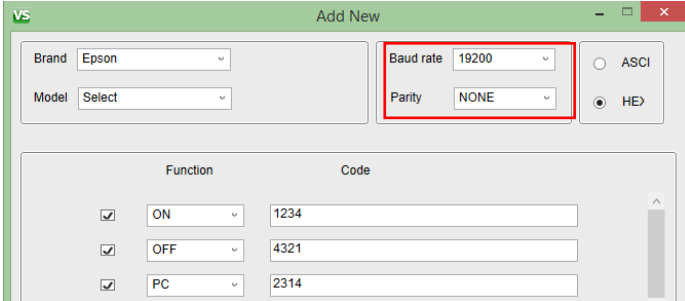

This screenshot is similar to the previous one, but the "Baud rate" and "Parity" fields are highlighted with a red rectangular box. The "Brand" and "Model" fields are no longer highlighted.

c. Digite sobre o texto existente nos campos Função e insira o código.

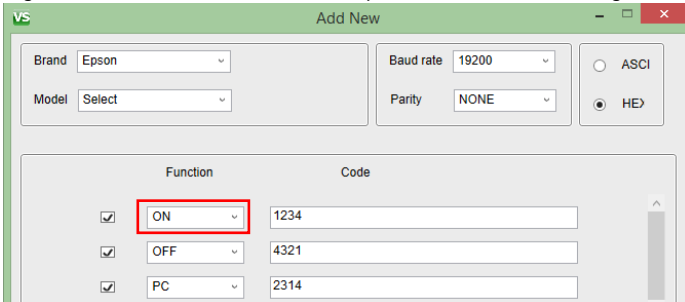

This screenshot shows the "Add New" dialog box with the "ON" dropdown menu in the first row of the "Function" column highlighted with a red rectangular box. The "Code" field for that row contains "1234".

- d. Se estiver a acrescentar códigos IV, será apresentado um botão "learn" à direita de cada código.
- i. Ligue um TC2-CTL3 ao PC usando um cabo USB.
  - ii. Prima "learn" e aguarde até as luzes LED vermelhas acenderem e permanecerem acesas no módulo
  - iii. Aponte o telecomando original para a área frontal do módulo e prima o botão, mantendo-o premido
  - iv. Quando tiver terminado, o botão ficará azul para mostrar que os códigos estão atribuídos.

Nota: Não é necessária corrente externa para o módulo. Coloque o interruptor de corrente em "PWR".

- e. O botão "guardar" só deixará de estar cinza quando todos os campos estiverem concluídos.

VS Add New

Brand: Epson  
Model: Select

Baud rate: 19200  
Parity: NONE

ASCII  
 HEX

Function		
<input checked="" type="checkbox"/>	ON	
<input checked="" type="checkbox"/>	OFF	
<input checked="" type="checkbox"/>	PC	2314
<input type="checkbox"/>		
<input type="checkbox"/>		
<input type="checkbox"/>		
<input type="checkbox"/>		
<input type="checkbox"/>		

Tem de digitar um nome de modelo antes de ser possível "Guardar".

Hex Rules:  
1. For HEX code there is no need to input commas and spaces e.g. XX, XX, XX. is input as XXXXXX  
2. Only numbers 0-9 and letters A-F. All other characters are invalid.  
3. If head of the code is 0x, then 0x should be ignored e.g. for 0xbe just input be.

ASCII Rules:  
4. CR represents 'Enter'. Please note the number of Enter commands.

Save Cancel

- f. Clique em "Guardar". Acabou de criar uma lista de códigos novos, portanto terá de atribuir um novo código específico ao botão utilizando os menus pendentes.

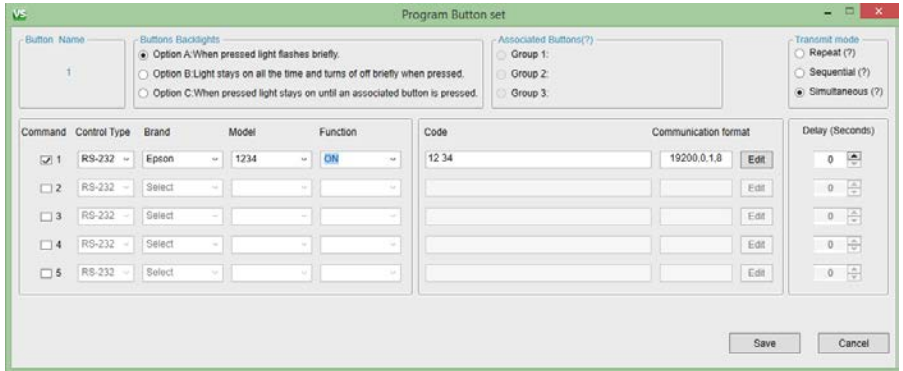

Nota: Cada botão pode ser designado para três códigos do mesmo tipo; p. ex.: 3 x IV, 3 x RS-232, 3 x 12 V.

7. EDITAR CÓDIGOS Clique em "editar". Apenas pode editar códigos que tenham sido criados por utilizadores. A biblioteca predefinida da Vision não pode ser modificada.

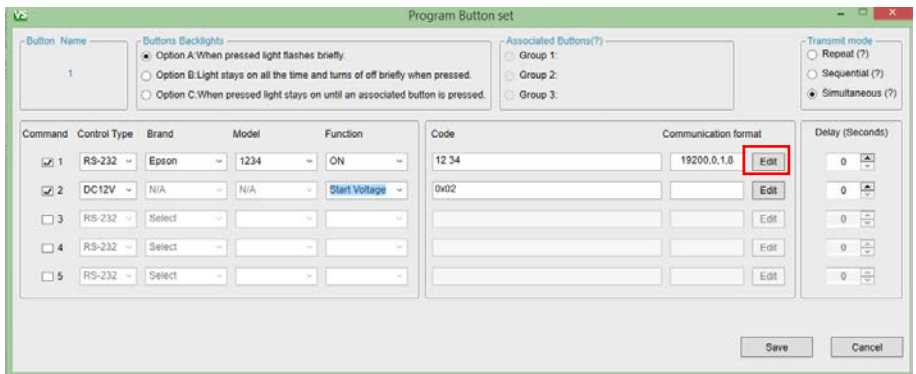

8. PAINÉIS DE EXTENSÃO Se seis botões não forem suficientes, pode utilizar dois painéis lado a lado:
- Atribua comandos aos botões 1-6
  - Marque o teclado de extensão
  - Atribua comandos aos botões 7-12

- d. Programar o dispositivo PRINCIPAL (1-6)
    - i. Desmarque a caixa
    - ii. Ligue o dispositivo PRINCIPAL ao PC
    - iii. Selecione copy to device (copiar para dispositivo)
  - e. Programar o dispositivo SECUNDÁRIO (7-12)
    - i. Marque a caixa
    - ii. Ligue o dispositivo SECUNDÁRIO ao PC
    - iii. Selecione copy to device (copiar para dispositivo)
  - f. Ligue os dois dispositivos com terminais RS-485. Todos os cabos disparadores RS-232, IR e 12 V devem estar ligados à unidade principal por terminais.
9. PROGRAMAR POR ÚLTIMO Se estiver a configurar a função de programação, faça-o por último. É necessário ter previamente conhecimento de todos os códigos.
10. MODO DE TRANSMISSÃO Se vários comandos ficarem a meio ao serem enviados sequencialmente, o premir de outro botão cancela os comandos que se encontravam anteriormente em fila.

## RESOLUÇÃO DE PROBLEMAS

Se o sistema não estiver a funcionar corretamente, consulte a informação que se segue. Se o problema persistir, desligue-o da corrente e contacte o revendedor do aparelho de AV imediatamente.

Problema	Solução
O LED não acende quando se prime os botões	<ul style="list-style-type: none"><li>• Se alimentado por pilhas, certifique-se de troca para BATT (pilhas) ou PWR (corrente) conforme apropriado.</li><li>• Substitua as pilhas. A voltagem tem de ser superior a 2,8V.</li><li>• Verifique a ligação de corrente elétrica (se estiver a usar).</li><li>• Se estiver a usar corrente elétrica, retire as pilhas.</li><li>• Certifique-se de que os códigos foram aprendidos.</li></ul>
O módulo não consegue aprender o código.	<ul style="list-style-type: none"><li>• Certifique-se de que o telecomando original está a 50mm de distância do recetor de IV, no topo/frente do módulo, e a 90 graus.</li><li>• Certifique-se de que o telecomando original tem as pilhas carregadas.</li><li>• Prima e mantenha o botão no telecomando original durante mais tempo e solte-o apenas quando o LED verde se iluminar no módulo.</li></ul>
O módulo aprende códigos, mas não controla o projetor.	<ul style="list-style-type: none"><li>• Volte a programar os botões.</li><li>• Se tiver programado no modo simples, experimente programar no modo avançado.</li><li>• Use o emissor de IV externo</li><li>• Verifique o cabo do emissor de IV para se certificar de que não foi danificado.</li></ul>

## **ESPECIFICAÇÕES**

DIMENSÕES DO PRODUTO: 71 x 42 x 31mm (comprimento x largura x altura)

PESO DO PRODUTO: 63 gramas

MATERIAL DE FABRICO: Plástico

COR: Branco

ALIMENTAÇÃO: 100-240 V CA 50/60 Hz 12 volt / 0,5 amp

Transformador integrado na ficha. Inclui fichas intercambiáveis: UK/EU/US/AU. Comprimento do

cabo CC: 4m. Dimensões do transformador: 66 x 43 x 30mm

CONSUMO DE ENERGIA

Estático:  $\leq 5 \mu\text{A}$

A enviar:  $\leq 20 \text{ mA}$

A copiar:  $\leq 10\text{Ma}$

CONFORMIDADE COM AS NORMAS RoHS, WEEE e CE

## **ACESSÓRIOS INCLUÍDOS**

5 botões de obturação

1 conjunto de etiquetas

1 caixa de aparelhagem para ficha simples Techconnect

1 caixilho para ficha simples Techconnect

1 emissor de IV com cabo de 150mm (terminal com mini-ficha fêmea)

1 emissor de IV com cabo de 20 m

1 cabo RS-232 macho D-Sub para phoenix de 150 mm

## **GARANTIA VITALÍCIA, COM DEVOLUÇÃO AO FABRICANTE**

Este produto inclui uma garantia vitalícia, com devolução ao fabricante. Se tiver algum problema, deve fornecer uma DESCRIÇÃO PORMENORIZADA da anomalia.

Alguns produtos da Vision são muito técnicos e requerem a resolução de problemas de todos os elementos da instalação, dado que poderá não se tratar de uma anomalia do produto Vision. Por este motivo, o fabricante pode recusar-se a substituir o artigo, caso não seja fornecida uma descrição adequada.

- Esta garantia aplica-se apenas ao comprador original e não é transferível.
- Esta garantia protege-o do seguinte:
  - Defeito de qualquer componente, incluindo a fonte de alimentação;
  - Danos detetados quando o produto é inicialmente retirado da embalagem, se comunicados no prazo de 24 horas após a compra.
- Se o produto estiver completamente inoperacional no momento da entrega, dispõe de 21 dias a partir da data de compra para notificar o distribuidor nacional através do seu revendedor de AV.
- O comprador original é responsável pelo envio do produto para o centro de assistência designado pela Vision.
- A responsabilidade da Vision está limitada ao custo de substituição da unidade defeituosa em garantia, exceto em caso de morte ou ferimentos (EU85/374/EEC).
- Caso se trate de um produto de fim de série (EOL), a Vision efetuará um reembolso, em vez da substituição.
- Esta garantia não protege este produto contra anomalias causadas por utilização excessiva, má utilização, instalação incorreta, alimentação elétrica instável ou deficiente ou modificação.

A Vision tem por objetivo enviar o artigo de substituição no prazo de cinco dias úteis, mas isso poderá não ser sempre possível, pelo que, nesses casos, o artigo será enviado logo que possível.

*EXCLUSÃO DE RESPONSABILIDADES: Uma vez que estamos empenhados em melhorar os nossos produtos, os pormenores acima poderão ser alterados sem aviso prévio. Este Manual do Utilizador é publicado sem garantia e quaisquer melhoramentos ou alterações efetuados, que sejam necessários devido a erros tipográficos, imprecisões da informação atual ou melhoramentos nos programas e/ou equipamento, poderão ser feitos a qualquer altura, sem aviso prévio. Essas alterações serão introduzidas em novas edições do Manual de Utilizador.*